

PM1001

*Kérjük vegye figyelembe, hogy ez a használati utasítás automatikus fordítóprogrammal
(Google Fordító) készült.*

HASZNÁLATI ÚTMUTATÓ



POWERMAT

THE ART OF TOOLS TECHNOLOGY



Akkus permetező









PM1001



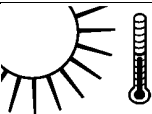

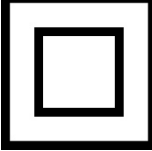
TARTALOM

TARTALOM	2
FIGYELMEZTETÉS/INFORMÁCIÓS SZIMBÓLUMOK	3
AZ ESZKÖZ CÉLJA	4
MŰSZAKI ADATOK	5
BIZTONSÁG	5
Általános biztonsági szabályok	5
A permetezőgéppel végzett munkával kapcsolatban	6
Az elektromos biztonsággal kapcsolatban	7
Az akkumulátoros szerszámokkal kapcsolatban	7
A pozícióval kapcsolatban	8
Személyes biztonsággal kapcsolatban	8
A megfelelő működéssel kapcsolatban	8
Biztonsági szabályok a vegyi növényvédő szerekkel való érintkezésre	9
Az akkumulátorra és az elektromos rendszerre vonatkozó biztonsági szabályok	9
Védőruházat	10
A permetezőgép szállítása	10
Biztonsági szabályok a munka megkezdése előtt és közben	10
A készülék karbantartására és javítására vonatkozó biztonsági szabályok	11
KÉSZÜLÉK LEÍRÁS	12
ELŐZETES TEVÉKENYSÉGEK	13
A KÉSZÜLÉK MŰKÖDTETÉSE	13
Akkumulátor töltés	13
Tartozékok beszerelése	13
A munkafolyadék előkészítése, a folyadéktartály feltöltése	14
A folyadéktartály feltöltése	14
A munkafolyadék ajánlott mennyisége	14
A munkafolyadék előkészítése	14
A felhasznált vegyszerek azonosítása	16
Munkavégzés akkumulátoros háti permetezővel	16
A permetező rendeltetésszerű használata	16
Kilépő fúvóka, folyadékáramlás	16
PERMETEZŐVEL MUNKA	17
Permetezés vége, permetlé fogyasztása a tartályban	18
A PERMETEZŐ MŰKÖDTETÉSE ÉS KARBANTARTÁSA	19
A nagynyomású permetezőgép üzemeltetésének és karbantartásának általános szabályai	19
A munkafolyadék áramlásának ellenőrzése	19
A permetlétartály ürítése és tisztítása	19
A készülék tárolása	19
SZOLGÁLTATÁS	20
HASZNÁLT KÉSZÜLÉKEK ÁRTALMATLANÍTÁSA	20
A GYÁRTÓ ADATAI	21
MEGFELELŐSÉGI NYILATKOZAT	21

FIGYELMEZTETÉS/INFORMÁCIÓS SZIMBÓLUMOK

	<p>MEGJEGYZÉS: A készülék használata előtt figyelmesen olvassa el a használati utasítást és a biztonsági ajánlásokat. Mentse el az utasításokat.</p>
	<p>MEGJEGYZÉS: A töltőt csak száraz helyiségekben szabad használni.</p>
 max. 50°C	<p>MEGJEGYZÉS: Ne tegye ki az akkumulátort 50 °C feletti hőmérsékletnek</p>
	<p>MEGJEGYZÉS: Ne tegye ki az akkumulátort víznek.</p>
	<p>MEGJEGYZÉS: Ne használja az akkumulátort robbanásveszélyes vagy gyúlékony környezetben.</p>
	<p>Szigetelési osztály II</p>
	<p>MEGJEGYZÉS: Szemvédő, hallásvédő és porvédő maszk használata javasolt.</p>
	<p>FIGYELEM: Ne érintse meg a munkaeszközt puszta kézzel! Használjon védőkesztyűt! A kesztyű a vegyszerek ellen is véd, hogy megelőzze a bőrsérüléseket.</p>
	<p>FIGYELEM: A kipermetezett folyadék közelében tüzet gyújtani tilos!</p>
	<p>FIGYELEM: Munka közben dohányozni tilos!</p>

	A termék megfelel a vonatkozó európai irányelveknek.
	KERESZTETT KEMÉNYTÁBLÁZAT: A használt berendezések kötelező szelektív gyűjtése és más hulladékkal együtt történő elhelyezésének tilalma. Kérjük, olvassa el a " HASZNÁLT ESZKÖZÖK ÁRTALMATLANÍTÁSA " című részt .

A kézikönyv a termékkel kapcsolatos alapvető információkat tartalmaz, azonban készülékeink folyamatos fejlesztése miatt a kézikönyvben szereplő adatok eltérhetnek a tényleges adatoktól. Kérjük, ügyeljen az esetleges eltérésekre.

AZ ESZKÖZ CÉLJA

Az akkumulátoros háti permetező műtrágyák, rovarirtó szerek, gombaölők és gyomirtó szerek vizes oldataival végzett védő- és ápoló kezelések elvégzésére szolgál. Szintén elkötelezett a paraffinolaj alapú ökológiai készítmények és növényi készítmények alkalmazására. A kiválasztott szercsoporthoz egy permetező használata javasolt.

A gyártók termékcímkéin szereplő ajánlásait be kell tartani. Csak a helyi előírások által jóváhagyott termékeket használjon. Ne használjon 40°C feletti hőmérsékletű folyékony anyagot. A permetezőt rendeltetésszerűen kell használni.



Ne használja a permetezőt más célra, pl.

FIGYELEM!!! Tilos kémiailag aktív szerek, így savak és lúgok, fertőtlenítő- és impregnálószer, oldószerek és oldószertartalmú szerek, tisztítószerek és kőolajszármazékok használata.



Biztonsági okokból a készüléket nem használhatják gyermekek és 18 év alatti serdülők, illetve alkohol, kábítószer vagy egyéb bódító hatása alatt álló személyek.



Azok a személyek, akik nem olvasták el ezt a használati útmutatót, figyelmesen olvassák el a készülék első használata előtt.

MŰSZAKI ADATOK

Modell	PM-OA-16K
Tartály kapacitása	16 éves
Üzemi nyomás	1,5-4,5 bar
Szivattyú típus	membrán
Maximális permetezési idő teljesen feltöltött állapotban	legfeljebb 5 óra
Az akkumulátor töltési ideje	12 óra
Teljesítmény egyetlen fúvókán	1,5–1,6 [l/perc]
Teljesítmény dupla fúvókán	1,8–3 [l/perc]
PM-OA-12VBT akkumulátor	
Névleges feszültség	12V DC
Az akkumulátor kapacitása	8 Ah
Akkumulátor típusa	ólom-kadmium
Maximális töltési idő	reggel 9 óráig
PM-OA-12VCT töltő	
Tápfeszültség	230V/50Hz
Kimeneti feszültség	12V
Töltőáram	1.2A

BIZTONSÁG



VESZÉLY: AZ ÁRAMÜTÉS, TŰZ ÉS SZEMÉLYI SÉRÜLÉS VESZÉLYÉNEK CSÖKKENTÉSE ÉRDEKÉBEN HASZNÁLJA EZT A TERMÉKET AZ ALÁBBI UTASÍTÁSOKNAK SZERINT.

ÁLTALÁNOS BIZTONSÁGI SZABÁLYOK



Kérjük, a készülék első használata előtt figyelmesen olvassa el ezt a használati útmutatót, olvassa el a készülék helyes használatára vonatkozó utasításokat és a biztonsági szabályokat, és tartsa biztonságos helyen.

1. A készüléket különösen óvatosan kell használni, be kell tartani a következő biztonsági szabályokat. A biztonsági szabályok be nem tartása a kezelő súlyos sérülésének és egészségügyi szövődményeknek a kockázatához vezethet. A használati útmutatónak mindig elérhetőnek kell lennie a készülék használatakor.
2. A készüléket csak rendeltetésének megfelelően szabad üzemeltetni és használni
3. Gyermekek nem használhatják a készüléket. 18 éven aluliak a készüléket csak felnőtt felügyelete mellett és edzés után használhatják.
4. A munkaterületen nem tartózkodhatnak kívülállók vagy állatok. Soha ne irányítsa a fúvókát emberek vagy állatok felé. A nagy nyomás alatt kilépő folyadék potenciális veszélyt jelent, és súlyos sérüléseket okozhat. Az eszköz üzemeltetője felelős a területen tartózkodó harmadik személyek és állatok biztonságáért

5. A készüléket csak olyan személyeknek szabad átadni vagy kölcsönadni, akik ismerik a használati utasítást és a biztonsági szabályokat. A használati útmutatót mindig át kell adni azoknak, akiknek a készüléket kölcsönadják vagy átadják.
6. A készüléket csak fizikailag alkalmas személyek kezelhetik. A fáradtság vagy a betegség csökkent koncentrációt és figyelemhiányt okozhat.
7. Alkohol, kábítószer vagy pszichofizikai épséget károsító gyógyszerek hatása alatt álló személyek nem használhatják a készüléket.
8. A készüléket csak jó műszaki állapotban szabad használni. Indítás előtt mindig ellenőrizze a készülék állapotát.
9. Csak a gyártó által szállított, egy adott készülékmodellhez készült eredeti tartozékok használhatók.
10. A készülék megbízható működése és a biztonságos használat elveinek betartása a pótalkatrészek minőségétől is függ. Csak eredeti pótalkatrészeket szabad használni, amelyek megfelelő technológiákkal készülnek, ami garantálja a lehető legmagasabb minőséget az anyagok, a méretek, a funkcionalitás és a biztonság tekintetében. Eredeti pótalkatrészek és tartozékok rendelhetők a készülék forgalmazójától és a szervizektől.
11. Az eredeti alkatrészek használatának elmulasztása a jótállási feltételek elvesztésével járhat, ha ezek okozták a károsodást.
12. A készüléket csak a biztonsági szabályok betartásával és az esetleges balesetveszély figyelembevételével szabad használni.
13. A készülék üzemeltetője felelős a területen lévő biztonságért vagy anyagi károkért.

A PERMETEZŐGÉPPEL VÉGZETT MUNKÁVAL KAPCSOLATBAN

1. A permetezőgépet nem használhatják: gyermekek, terhes nők, betegek, akik gyógyszert szednek, alkoholt fogyasztanak, valamint koncentrációt csökkentő szereket szednek.
2. Az első indításkor tiszta vízzel ellenőrizze a permetező tömítettségét és megfelelő működését.
3. A vegyszerekkel végzett munka során (beleértve a készítmények elkészítését és a csomagolás megsemmisítését is) speciális védőruházat viselése szükséges: gumicsizma, kesztyű, kabát, sapka, védőszemüveg, maszk vagy félálarc.
4. Nem szabad éhgyomorral kezdeni a vegyszerekkel való munkát, munka közben pedig nem szabad enni, inni, dohányozni. Nem szabad alkoholt inni munka előtt vagy után.
5. A fennmaradó folyadékot nem szabad nyílt vízbe, szennyvízrendszerbe vagy biológiai szennyvíztisztító telepre önteni. Ezek a megjegyzések a tartály és a permetezőgép egyéb alkatrészeinek öblítésére használt folyadékokra is vonatkoznak.
6. A használt permetezőt a helyi vegyszerhulladék-megsemmisítő helyre kell vinni.
7. A használt akkumulátorcsomagot a vezérlőpanellel a használt elektromos és elektronikus készülékek és akkumulátorok gyűjtőhelyére kell vinni.
8. A permetezővel dolgozó személynek szigorúan be kell tartania a vegyszerek csomagolásán található ajánlásokat. Mérgezés esetén forduljunk orvoshoz.
9. Elfogadhatatlan olyan permetező használata, amely nem működik vagy szivárog. Ne tegye ki a permetezőt ütéseknek.
10. Minden karbantartási tevékenységet a permetező nyomásmentesítése után kell elvégezni.
11. Minden használat után és szervizelés előtt alaposan mossa le a permetezőt.
12. Ne használja a permetezőt a használati útmutatóban meghatározottaktól eltérő célokra.
13. Tilos a permetezőt folyadékkal töltött vagy nyomás alatt tárolni.
14. Nem használható: 40°C feletti hőmérsékletű folyadékok, robbanásveszélyes, gyúlékony, mérgező és oxidáló anyagok.

15. Tilos a permetezőgépen illetéktelen változtatásokat végrehajtani, vagy rendeltetésellenesen használni. Ez emberek és állatok mérgezéséhez, környezetszennyezéshez, a permetező károsodásához vagy súlyos balesetekhez vezethet.
16. A munka befejezése után átöltözni (tisztá védőruházat), kezet és arcot mosni, száját és torkot öblíteni, orrot kell mosni.
17. Használat után a permetezőt többször öblítse le vízzel.
18. Kizárólag a felhasználó felelős minden olyan kárért, amely a jelen kézikönyvben foglalt szabályok be nem tartásából ered.
19. A munka megkezdése előtt mindig ellenőrizze az akkumulátor töltöttségi szintjét.
20. A permetező lándzsát és a permetező folyadékot az arc felé irányítani tilos.
21. A permetező használata és tárolása során ügyeljen arra, hogy illetéktelen személyek, különösen gyermekek ne férhessenek hozzá.
22. Ha más szerszemet használ, győződjön meg arról, hogy azok használhatók a permetezőben, és nem károsítják a permetezőgépet, az embereket vagy a környezetet.
23. FIGYELEM! A permetező vezérlőcsomagja ellenáll a fröccsenésnek és a megnövekedett páratartalomnak, de nem ellenáll az elárasztásnak és a vízzel való gyakori érintkezésnek.

AZ ELEKTROMOS BIZTONSÁGGAL KAPCSOLATBAN

A készülék csatlakozóinak illeszkedniük kell az aljzatokba. Soha semmilyen módon nem módosíthatja a csatlakozót.

- A csatlakozók és aljzatok módosítása nem csökkenti az áramütés kockázatát.

- a) Kerülje a földelt vagy földelt felületek, például csövek, fűtőtestek, központi fűtés radiátorok és hűtőszekrények megérintését.
 - Ha megérinti a földelt vagy testzárt részeket, megnő az áramütés veszélye.
- b) Ne tegye ki a szerszámot esőnek vagy nedves körülményeknek.
 - Ha víz kerül a szerszámba, megnő az áramütés veszélye.
- c) Ne feszítse meg a csatlakozókábeleket. Soha ne használja a tápkábelt a készülék hordozására, húzására vagy a csatlakozódugó kihúzására a konnektorból. Tartsa távol a tápkábelt hőforrástól, olajtól, éles szélektől vagy mozgó alkatrészekről.
 - A sérült vagy összegabalyodott csatlakozókábelek növelik az áramütés veszélyét.

AZ AKKUMULÁTOROS SZERSZÁMOKKAL KAPCSOLATBAN

- a. Az akkumulátorokat csak a gyártó által ajánlott töltővel töltsse.
 - Ha töltőt használ más típusú akkumulátorok töltésére, mint amelyekre szánták, tüzet okozhat.
- b. Csak elektromos készülékekhez való akkumulátorokat használjon.
 - Más akkumulátorok használata személyi sérülést és tűzveszélyt okozhat.
- c. A fel nem használt elemeket tartsa távol gemkapcsoktól, érméktől, kulcsoktól, szögektől, csavaroktól és egyéb apró fémtárgyaktól, amelyek érintkezési áthidalást okozhatnak.
 - Az akkumulátor kivezetései közötti rövidzárlat égési sérüléseket vagy tüzet okozhat.
- d. Helytelen használat esetén folyadék szivároghat ki az akkumulátorból. Kerülje az érintkezést ezzel a folyadékkal.
 - Véletlen érintkezés esetén öblítse le vízzel. Ha folyadék kerül a szemébe, azonnal forduljon orvoshoz. Az akkumulátorfolyadék bőrirritációt és égési sérüléseket okozhat.

A POZÍCIÓVAL KAPCSOLATBAN

- a) A munkaállomást tisztán kell tartani. Ügyeljen arra, hogy jól legyen megvilágítva.
 - A munkahelyi elégtelen világítás vagy rendetlenség balesetet okozhat.
- b) Ne működtesse a készüléket robbanásveszélyes környezetben, gyúlékony folyadékok, gázok vagy por közelében.
 - A szerszám használatakor szikrák keletkeznek, amelyek meggyújthatják a gyúlékony anyagokat.
- c) Tartsa távol a gyerekeket és a közelben lévőket azoktól a helyektől, ahol a permetezőzt használják.
 - A felhasználó figyelmének elterelése a készülékkel végzett munka közben a szerszám feletti uralma elvesztését és személyi sérülést okozhat.

SZEMÉLYES BIZTONSÁGGAL KAPCSOLATBAN

- a) Az eszköz használatakor előrelátónak kell lennie, figyelnie kell, mit csinál, és józan érznek kell lennie. Ne használja a szerszámot, ha fáradt vagy kábítószert, alkohol vagy gyógyszer hatása alatt áll.
 - Egy pillanatnyi figyelmetlenség a szerszám használata közben súlyos személyi sérülést okozhat.
- b) A készülékkel végzett munka során kerülje a természetellenes helyzeteket. A készülék kezelőjének munkatartása legyen stabil és kiegyensúlyozott.
 - A megfelelő munkahelyzet jobb irányítást biztosít a készülék felett váratlan helyzetekben.

A MEGFELELŐ MŰKÖDÉSSEL KAPCSOLATBAN

1. Ne kapcsolja be a készüléket, ha nem fogja használni. A munka befejezése után vagy a munkaeszközök cseréjekor ügyeljen arra, hogy a be-/kikapcsolót ne nyomja meg véletlenül.
 - A készülék véletlen bekapcsolása balesetet okozhat.
2. Ne terhelje túl a készüléket. Ha szükséges, használjon másik nagyobb teljesítményű eszközt. Csak sértetlen eszközöket használjon, különösen azokat, amelyek működőképes be-/kikapcsolóval rendelkeznek, amelyek helytelen működése a készülék ellenőrizetlen bekapcsolását eredményezheti.
 - A készülék véletlen bekapcsolása balesetet okozhat.
3. Rendszeresen tisztítsa meg a készüléket és ellenőrizze műszaki állapotát. A készülék használata előtt ellenőrizze, hogy a mozgó részek zavartalanul működnek-e, és nincsenek-e blokkolva.
 - A hibás készülékek használata egészségre veszélyes helyzetekhez vezethet.
4. Ha szükséges, ellenőrizze a készüléket, és javíttassa meg a sérült alkatrészeket, lehetőleg egy hivatalos szervizközpontban.
 - Ha saját maga javítja meg a készüléket, az egészségre veszélyes helyzetekhez vezethet.
5. A készülék beállítása, munkaeszközök cseréje előtt vagy a szerszám használatának abbahagyása után húzza ki a töltő csatlakozóját.
6. A készülék meghibásodása esetén azonnal kapcsolja ki a szerszámot és vegye ki az akkumulátort. Ezután ellenőrizze a hiba okát, és ha szükséges, küldje vissza a készüléket egy hivatalos szervizközpontba.
 - A szerszám saját maga megjavítása károsíthatja azt vagy veszélyes helyzetet teremthet.
7. A veszélyes helyzetek elkerülése érdekében a szerszámot az eredeti csomagolásban kell szállítani.

BIZTONSÁGI SZABÁLYOK A VEGYI NÖVÉNYVÉDŐ SZEREKKEL VALÓ ÉRINTKEZÉSRE

1. Az akkumulátoros háti permetezőgépet folyékony növényvédő szerek, gyomirtó szerek, növényvédő szerek és egyéb, az engedélyezett szaküzletekben kapható folyékony műtrágyák használatára tervezték. Csak a helyi előírások által jóváhagyott termékeket használjon.
2. Növényvédő szer csak a használati utasításban meghatározott célokra és szigorúan az abban szereplő ajánlások betartásával használható úgy, hogy elkerülhető legyen az emberi és állati egészség veszélyeztetése, valamint a környezetszennyezés, és figyelembe véve a az első helyen a biológiai, nemesítési és agrotechnikai növényvédelmi módszerek, amelyek lehetővé teszik, hogy a vegyszerek használatát a szükséges minimumra korlátozzuk.
3. A birtokosok kötelesek betartani az élelmezés-egészségügyi várakozási és megelőzési időket a növényvédő szerek használatakor (1995. július 12-i törvény a kultúrnövények védelméről, 1995. évi Jog. 90. szám, 446. pont, 31. cikk). nyilvántartást vezet a növényvédő szerrel végzett kezelésekről, amely tartalmazza a növényeket, növényi termékeket vagy tárgyakat és felületeket, amelyeken a kezeléseket elvégezték, a végrehajtás időpontjait és a felhasznált növényvédő szerek megnevezését és dózisait. A nyilvántartást a kezelés időpontjától számított legalább négy évig meg kell őrizni (1995. július 12-i törvény a kultúrnövények védelméről, 1995. évi Jog. Közlöny, 90. szám, 446. pont, 32. cikk 1. pont, ill. 2.).
4. Soha ne öntsünk vegyszert a közcsatornába, folyókba, tavakba!!! Különös figyelmet kell fordítani a készülék kiöntésére, ürítésére és tisztítására, hogy elkerülje a környezetet szennyező maradványokat. A fel nem használt vegyszermaradványokat megfelelő tartályokba kell gyűjteni, és speciális vegyszergyűjtő helyekre szállítani.
5. Minimalizálja a vegyszerekkel való közvetlen érintkezést.
6. A huzamosabb ideig vegyszeres növényvédelmi kezelést végző személyeket időszakonként orvosi vizsgálatnak kell alávetni. Vegyszerekkel érintkezve (permetlé előkészítése, permetezés, permetező tisztítása) tilos dohányozni, dohányozni, enni és inni, különösen alkoholtartalmú italokat.
7. Ha rosszul érzi magát, rosszul érzi magát vagy szédül, azonnal hagyja abba a munkát.
8. A használt szerek cseréjekor a folyadéktartályt különösen alaposan meg kell tisztítani. A tartály kimosása után töltsse fel vízzel, és futtassa rövid ideig, hogy alaposan eltávolítsa a maradék folyadékot a szivattyúból, a vezetékekből, a lándzsából és a fúvókákból. Ez megakadályozza az anyagok közötti veszélyes kémiai reakciók kockázatát.
9. Ne használja a permetezőzt kis, zárt helyiségekben – a kezelőt megmérgezhetik a kiszórt vegyszerek. Üvegházakban csak hatékony szellőztetés mellett használható. A permetezés után jelölje meg az üvegházakat, és hagyja kiszellőztetni a vegyszergőzőket.
10. A permetezés után ürítse ki és tisztítsa meg a folyadéktartályt.
11. Munka végeztével alaposan mosson kezet és arcot folyó víz alatt. Váltsd át a munkaruhádat.

AZ AKKUMULÁTORRA ÉS AZ ELEKTROMOS RENDSZERRE VONATKOZÓ BIZTONSÁGI SZABÁLYOK

1. Az akkumulátortöltőt csak tesztelt, 230 V feszültségű, 50/60 Hz frekvenciájú elektromos berendezéshez szabad csatlakoztatni. A csatlakoztatáshoz csak a mellékelt kábelt használja.
2. A készülék csatlakoztatása előtt győződjön meg arról, hogy a feszültség megfelel a készülék követelményeinek.
3. A töltőt nem szabad olyan elektromos berendezésekben használni, amelyekhez a készülékhez mellékelttől eltérő adapterek használata szükséges.
4. Töltés közben kerülje az áramütést. Ne érintse meg az aljzatot töltés közben vagy a töltő leválasztásakor.

5. Amikor kihúzza a dugót a konnektorból, ne fogja meg a kábelt.
6. A töltő csak a POWERMAT által szállított akkumulátor töltésére szolgál. Töltés előtt győződjön meg arról, hogy az akkumulátor és a töltő megfelelően csatlakozik a készülékhez.
7. Soha ne zárja rövidre az akkumulátor pólusait.
8. Ne tegye ki a töltőt és az elektromos alkatrészeket esőnek, és ne használja nedves környezetben. Ezek az elemek csak szárazon tisztíthatók. A készülék tisztításakor mindig húzza ki a töltőt a konnektorból és a készülékből.
9. Az akkumulátor mérgező anyagokat tartalmaz. Ne nyissa fel az akkumulátort vagy a töltőt.
10. Csak a készülékhez mellékelte töltőt használja.
11. Az akkumulátor és a töltő nem kezelhető normál hulladékként. Kérjük, gondoskodjon arról, hogy a megfelelő helyen dobják ki őket.

VÉDŐRUHÁZAT

1. Az akkumulátoros háti permetezőgép kezelőjének munkavégzés közben mindig rendelkeznie kell egyéni védőfelszereléssel. A ruházatnak meg kell védenie a kezelőt minden testrészét a kipermetezett folyadékkal és a permetezés közben kidobott tárgyakkal való érintkezéstől. Ez vonatkozik a permetlé előkészítésére és a permetező tisztítására is. Az ajánlott egyéni védőfelszerelések:
 - Biztonsági szemüveg a szem védelmére,
 - Vegyszerek belélegzése ellen védő maszk vagy félálarc,
 - Vegyi anyagoknak ellenálló anyagból készült kabát és nadrág vagy overall, csuklónál mandzsettával. A nadrágnak át kell fednie a cipőket,
 - védőkesztyű védi a kezét,
 - Csúszásgátló talpú cipő.
2. A védőruházatnak jól illeszkednie kell az azt viselő személyhez, és úgy kell felvinni, hogy a vegyszerek ne kerülhessenek a bőrbe. A tevékenység típusától függően szemét és fejét csuklyával vagy védőszemüveggel kell védeni.
3. Kerülje a bő kabátok, sálak, ékszerek és egyéb ruhadarabok viselését, amelyek munka közben megakadhatnak az ágakon vagy a bokrokon. Hosszú hajjal is biztonságban kell maradnia, viseljen sapkát, védősisakot vagy hasonló fejfedőt.
4. Munka közben az arcot és a szemet arcvédővel vagy védőszemüveggel kell védeni. Ha sűrű bokrokkal rendelkező területen dolgozik, védősisakot kell viselni.
5. Ha ruhája vegyszerekkel szennyezett, azonnal le kell cserélnie.

A PERMETEZŐGÉP SZÁLLÍTÁSA

1. A készülék szállításakor mindig kapcsolja ki a szivattyút.
2. A készülék szállítás közbeni sérülésének elkerülése érdekében használja az eredeti dobozt, amelyben a permetezőt szállították Önnek.
3. Írítse ki a készüléket a tüzelőanyag-keverékből és a munkafolyadékból – gondosan ellenőrizze a folyadéktartályt, az üzemanyagtartályt, a szivattyút, a csöveket, a lándzsát, hogy nincs-e benne maradék folyadék és nincs-e benne tömítettség.

BIZTONSÁGI SZABÁLYOK A MUNKA MEGKEZDÉSE ELŐTT ÉS KÖZBEN

1. A készülék elindítása előtt ellenőrizze a teljes készülék műszaki állapotát.
2. Győződjön meg arról, hogy a szivattyú kapcsoló megfelelően működik.
3. Ellenőrizze a folyadéktartályt, a szivattyút, a vezetékeket és az üzemanyagtartály szivárgását.

4. A munkát nem szabad elkezdni, ha a készülék működésében sérülést vagy szabálytalanságot észlelnek. Ilyen esetben forduljon egy hivatalos szervizközponthoz az eszköz ellenőrzéséhez.
5. A készüléket csak egy kezelő üzemeltetheti. A közelben tartózkodók nem lehetnek 5 méternél közelebb a készülékhez.
6. A vezérlőkarban lévő szelep a szivattyú bekapcsolása előtt nem állítható folyamatos üzemre, zárt helyzetbe kell állítani. A fúvóka kimenetét a szabad tér felé kell irányítani.
7. Soha ne működtesse a készüléket beltérben. Zárt térben, például gödrökben, mélyedésekben vagy ásatásokban ügyeljen arra, hogy a készülék működése közben megfelelő légcserre biztosított legyen. Ha szükséges, tartson biztonságos távolságot a segítő személyektől. Rendszeresen tartson szünetet a permetezések között.
8. Azonnal kapcsolja ki a készüléket, ha a közelben tartózkodókat vagy a kezelőt veszélyezteti.



A készülék munkahelyén, illetve annak közvetlen közelében dohányozni tilos.

A KÉSZÜLÉK KARBANTARTÁSÁRA ÉS JAVÍTÁSÁRA VONATKOZÓ BIZTONSÁGI SZABÁLYOK

1. A készüléket rendszeresen karban kell tartani. Csak saját maga végezheti el a jelen kézikönyvben meghatározott karbantartási tevékenységeket. Minden egyéb javítási és karbantartási tevékenységet csak megfelelően szakszerviz végezhet.
2. A készülék nyílt lángtól távol tisztítható, karbantartható és javítható.
3. A berendezés tisztítása, javítása vagy karbantartása előtt a szivattyút meg kell tisztítani.
4. A nyomócső, a szeleppel ellátott vezérlőkar, a lándzsa és a fúvókák szétszerelése csak a szivattyú eltávolítása és a készülékben lévő nyomás atmoszférikus nyomásra csökkentése után végezhető el. Ehhez a szivattyú kikapcsolt állapotában helyezze be a lándzsát a folyadéktartályba vagy más tartályba, és óvatosan nyissa ki a szelepet, amíg a nyomás kiegyenlítődik.
5. Javításhoz és karbantartáshoz csak eredeti pótalkatrészek használhatók. Súlyos sérülést okozhatnak a kezelőnek!
6. Ne végezzen semmilyen javítási vagy karbantartási tevékenységet, és ne tárolja a készüléket nyílt láng közelében.

KÉSZÜLÉK LEÍRÁS

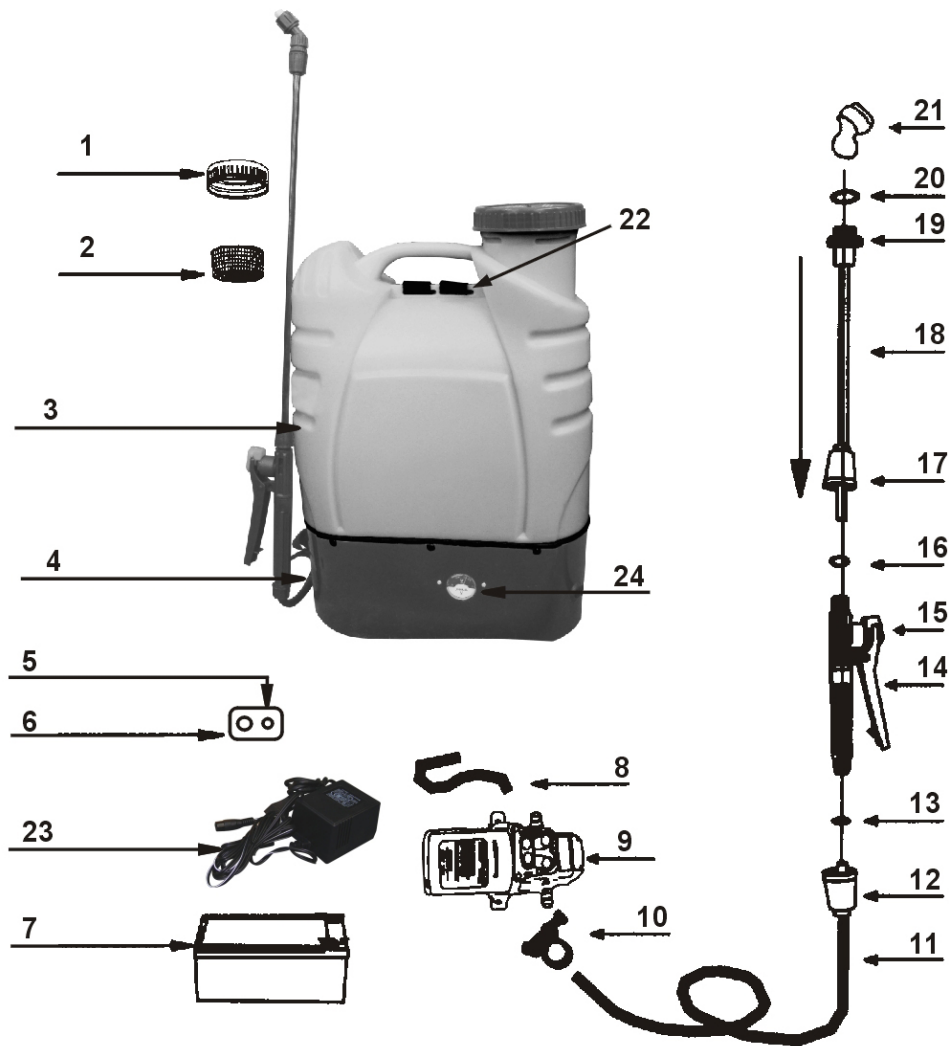

1	Tartály betöltő sapka	13	O-gyűrű
2	Szűrő	14	Fegyver fogantyú
3	Tartály	15	Szelep
4	Bázis	16	O-gyűrű
5	Töltő aljzat	17	Láncza anya
6	Kapcsoló	18	Láncza
7	Akkumulátor	19	Fúvóka csatlakozó
8	Bemeneti tömlő	20	O-gyűrű
9	Szivattyú	21	Szórófej
10	Helyettes	22	Lyukak a hevederekhez
11	Leeresztő tömlő	23	Töltő
12	Dió	24	Voltmérő

ELŐZETES TEVÉKENYSÉGEK

- a) Nyissa ki a csomagolást, majd vegye ki a készüléket.
- b) Távolítsa el a védőfóliát és a szállítási biztosítékokat (ha vannak).
- c) Ellenőrizze, hogy a készülék és a tartozékok nem sérültek-e meg szállítás közben.
- d) Tartsa meg a csomagolást.

FIGYELEM! A készülék és a csomagolás nem játékra való! Gyermekek elől elzárva tartandó, lenyelés vagy fulladás veszélye miatt.

A KÉSZÜLÉK MŰKÖDTETÉSE

Mielőtt a készüléket az elektromos hálózatra csatlakoztatná, győződjön meg arról, hogy paraméterei megfelelnek a készülék adattábláján megadottaknak. Ne csatlakoztassa a készüléket a készülék által előírtnál nagyobb feszültségű elektromos hálózatra, ez áramütést és a készülék károsodását okozhatja. Az alacsonyabb feszültségű hálózathoz való csatlakozás károsíthatja a készülék motorját.

AKKUMULÁTOR TÖLTÉS

Mielőtt csatlakoztatná a töltőt az elektromos hálózathoz, győződjön meg arról, hogy a paraméterei megfelelnek az adattáblán megadottaknak. Ne csatlakoztassa a töltőt a szükségesnél nagyobb feszültségű elektromos hálózathoz, mert áramütést és a készülék károsodását okozhatja. Az alacsonyabb feszültségű hálózathoz való csatlakozás károsíthatja a töltőt vagy az akkumulátort.

FIGYELEM! Az akkumulátorokat csak sík, stabil, nem gyúlékony felületen, gyúlékony anyagoktól távol töltsse.

FIGYELEM! Az akkumulátor nem megfelelő töltése károsíthatja azt. Minden alkalommal, amikor behelyezi vagy eltávolítja az elemeket, húzza ki a tápkábelt a konnektorból (2).



Semmilyen körülmények között ne töltsse az akkumulátorokat 10 °C alatti vagy 40 °C feletti környezeti hőmérsékleten.

- Az első használat előtt legfeljebb 14 órával töltsse fel teljesen az akkumulátort a készülékhez mellékelt töltő segítségével.
- A töltéshez csatlakoztassa a mellékelt hálózati adapter egyenáramú végét az akkumulátortöltő porthoz (2), és dugja be a tápkábelt egy elektromos aljzatba.
- Az akkumulátor teljes feltöltése körülbelül 12 órát vesz igénybe.
- A teljes töltés akkor jelenik meg, ha a tápegységen lévő LED pirosról zöldre vált.
- Az akkumulátor bármikor és bármilyen töltési szinten tölthető.
- Az átlagos üzemidő 6,5 óra, a maximum pedig 8 óra, a szivattyú üzemi teljesítményétől függően.

TARTOZÉKOK BESZERELÉSE

1. Szerelje be a permetezőkészletben található kábelköteget a furatokba úgy, hogy a párnaszíj rövidebb része a tartály tetején, a heveder hosszabb része pedig a tartály alján legyen.

2. Csatlakoztassa a megfelelő lándzsát a pisztolyhoz az alábbiak szerint: felhasználási igények. Ne felejtse el a tömítő O-gyűrűt a lándzsa sapkára helyezni. Az O-gyűrűket a mellékelt permetezőkészlet tartalmazza.
3. Szerelje be a megfelelő fúvókát a permetezés típusától függően. A készlet sokféle fúvókát és csatlakozót tartalmaz, amelyek szabadon kombinálhatók. A permetezőgép használata előtt javasolt a permetezési technikák gyakorlása, amelyet tiszta vízzel lehet gyakorolni.
4. A permetezőtartály belsejében egy folyadékszűrő található. Ne felejtse el rendszeresen ellenőrizni és tisztítani a szűrőt.
Ne használja a permetezőt szűrő nélkül!
5. Töltse fel a tartályt folyadékkal. A folyadék nem lehet túl sűrű, mert nem lesz képes megfelelően szivattyúzni a membránszivattyú rendszeren. Ez gyengíti a permetezési tartományt.

A MUNKAFOLYADÉK ELŐKÉSZÍTÉSE, A FOLYADÉKTARTÁLY FELTÖLTÉSE

Vegyszerek használatakor mindig tartsa be az ebben a használati útmutatóban található biztonsági szabályokat (különösen a vegyi növényvédő szerekkel való érintkezésre vonatkozó biztonsági szabályokat), valamint a vegyi termék gyártója által adott utasításokban foglalt ajánlásokat.

A folyadéktartály feltöltése

A folyadéktartály feltöltése előtt mindig győződjön meg arról, hogy a kivezető szelep zárt helyzetben van (a kar merőlegesen áll a leeresztő tömlőhöz). folyékony. A permetező permetlétartályának maximális irtartalma: 16 vagy 20 liter (modelltől függően). Soha ne töltse a skála felső jele fölé. A permetlétartály feltöltése előtt győződjön meg arról, hogy van-e szita a töltőnyílásban. Jelenléte a folyadéktartály feltöltésekor szükséges. A szitán 0,55 mm átmérőjű szűrőlyukak vannak. Ha a szűrő megsérült, ki kell cserélni egy új, eredeti szűrőre, amelyet hivatalos szervizközpontban vásároltak. A folyadéktartály feltöltése előtt feltétlenül kapcsolja ki a permetezőszivattyút, vegye le a permetezőt a hátáról, helyezze stabil felületre, és ellenőrizze, hogy a vezérlőkaron lévő folyadékszelep zárt helyzetben van-e túlcordulni. A permetezőgép alatti talajt nedvességálló fóliával a készülék alá kell védeni a talajba vagy a szennyvízrendszerbe jutó folyadék ellen. A kiömlött folyadékot azonnal tisztítsa meg. Miután feltöltötte a folyadéktartályt a megfelelő mennyiségű permetezőfolyadékkal, szorosan húzza meg a bemeneti anyát, hogy megakadályozza a vegyszerszivárgást.



Soha ne készítsen és ne tároljon permetlét a permetezőtartályban.

A munkafolyadék ajánlott mennyisége

A munkafolyadék mennyiségének elkészítésekor kövesse a vegyszergyártó ajánlásait. Készítse elő az aktuális igénynek megfelelő mennyiségű munkafolyadékot.

A vegyszeres növényvédő szerek mennyiségének kiválasztására vonatkozó általános szabályok:

Földi növények – 0,3-0,5 l/10 m²

Alacsony bokrok és cserjék – 1,0 – 1,5 l/10 m²

Kúszónövények, sűrű bokrok – egyenként 0,5 – 1,0 l

Nagy bokrok - egyenként 2,0 liter

A munkafolyadék előkészítése

növényvédő szert csak nyílt helyen készítsen. Nem szabad beltérben elkészíteni, illetve olyan helyen, ahol élelmiszert vagy takarmányt tárolnak.

Növényvédő szerek granulátum formájában:

Készítse elő a munkafolyadékot egy külön tartályban. Soha ne használjon permetezőtartályt erre a célra. Jól keverjük össze és öntsük a permetezőtartályba. Feltétlenül használjon szűrőt a töltőnyílásba. A permetező lánczsával mozgathatja a folyadékot a permetezőtartályban.

Folyékony növényvédő szerek:

Töltse fel a permetező folyadéktartályát a tervezett vízmennyiség 1/4-ével. Egy külön tartályban keverje össze a vegyszert vízzel a gyártó utasításai szerint. Amikor folyadékot tölt a tartályba, feltétlenül használjon szűrőt a töltőnyílásba. Adja hozzá a maradék vizet a vegyszergyártó utasításai szerint. Használja a szórófejet a permetezőtartályban lévő folyadék keveréséhez.

Biológiai növényvédő szerek:

Keverés után ajánlatos a folyadékot szűrőn átszűrni, mielőtt a permetezőtartályba öntjük. Ez megakadályozza, hogy a szűrő gyorsan eltömődjön a töltőnyílásban.

A felhasznált vegyszerek azonosítása

A használt vegyszereket tartalmazó tartályok azonosításához használhat a permetezőre ragasztott matricákat, amelyek megadják a vegyszerek típusát:

Herbizide – gyomirtó szerek

Insektizid – rovarölő szerek

Fungizid – gombaölő szerek

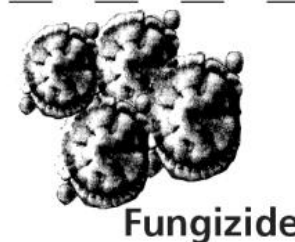

FONTOS Soha ne töltsen meg a folyadéktartályt más típusú vegszerrel anélkül, hogy először alaposan ürítette volna ki a maradék folyadékot, és nem öblítette ki a folyadéktartályt, a szivattyút, a vezetékeket és a lándzsát. A tartály kimosása után töltsen fel vízzel, és futtassa rövid ideig, hogy alaposan eltávolítsa a maradék folyadékot a szivattyúból, a vezetékekből, a lándzsából és a fúvókákból. Ez megakadályozza az anyagok közötti veszélyes kémiai reakciók kockázatát.

MUNKAVÉGZÉS AKKUMULÁTOROS HÁTI PERMETEZŐVEL

A permetező rendeltetésszerű használata

Az akkumulátoros háti permetezőgép engedélyezett növényvédő szerek, peszticidek, gyomirtó szerek, rovar- és gombaölő szerek, valamint folyékony műtrágyák permetezésére szolgál, amelyek az engedélyezett értékesítési pontokon kaphatók. Javasoljuk, hogy csak a helyi előírások által jóváhagyott szereket használjon. A hátizsákos nyomópermetezőket széles körben használják a mezőgazdaságban, kertészetben, erdészetben, szőlőtermesztésben, erdei faiskolákban, üvegházakban (csak megfelelő szellőzésűek).

Kilépő fúvóka, folyadékáramlás

A lapossugarú fúvóka (a) a permetező alapfelszereltsége. A fúvóka távolságát és alakját úgy választottuk meg, hogy a lehető legnagyobb permetezési területet kapjuk.

A szivattyú kapcsoló helye	Üzemi folyadékáramlás [l/perc]
Beállítás I	0,44
Beállítás II	0,56

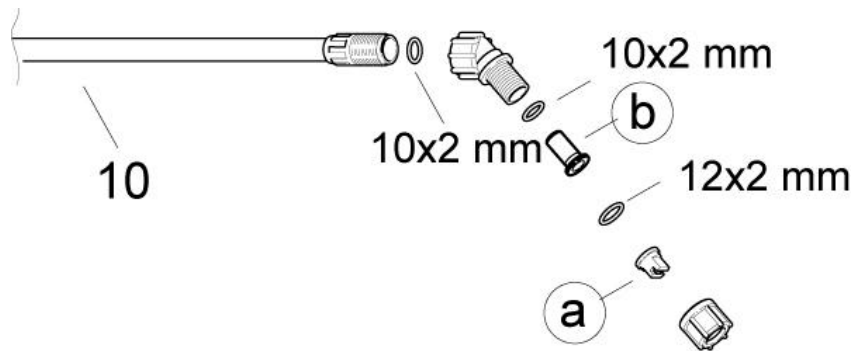

Egy szűrőgolyós szelepet (b) helyeznek el a lándzsa hegyén, hogy minimálisra csökkentsék a folyadék csepegését a fúvókán keresztül, amikor a vezérlőszelep zárva van. A szűrő lyukbőssége 0,35 mm. Ha ki kell cserélni a szűrőt, csak eredeti, azonos méretű szűrőt használjon.

PERMETEZŐVEL MUNKA

A permetezőgép használatakor tartsa be a jelen használati útmutatóban található biztonsági szabályokat és az alábbi tippeket. A permetezőgépet nem szabad szeles vagy esős időben használni. Ez megakadályozza, hogy a felvitt termékek más területekre kerüljenek és a talajba mosódjanak. A permetezés előtt kérjük, olvassa el az adott terület aktuális időjárás-előrejelzését. Általában a kora reggeli vagy délutáni permetezést javasoljuk, mert akkor többnyire nincs szél. Soha ne permetezzen nyitott ablakok, ajtók, autók, gyerekek, állatok vagy bármi olyan közelébe, amit a vegyszerek károsíthatnak. Legyen különösen óvatos permetezéskor. Ügyeljen arra, hogy csak az erre a célra kijelölt helyen permetezzen.

- Helyezze a munkavégzéshez előkészített permetezőt a hátára, és ennek megfelelően állítsa be a vállpántokat és a csípőövet.
- A szelepvezérlő fogantyúját a kezével tartva állítsa a szelepet zárt helyzetbe (ne nyomja meg a szelepkart).
- Válassza ki a permetezési területnek és a szükséges folyadékáramlásnak megfelelő szivattyúkapcsoló beállítást (I vagy II). A kiválasztott permetezési nyomás elérése zárt szelep mellett történik, és a szivattyú kikapcsol. A szivattyú automatikusan bekapcsol, ha a nyomás a permetezés közben csökken. Ez a szivattyú működési mód biztosítja az akkumulátor kapacitásának maximális kihasználását.
- Nyomja meg a szelepkart (a), és kezdje el a permetezést.
- A folyamatos permetezés beállításához a szelepkart (a) megnyomása után rögzítse ebben a helyzetben a piros zár (b) nyíl irányába történő mozgásával, majd engedje el a szelepkart. A beállítás megváltoztatásához nyomja meg ismét a szelepkart, és mozgassa a piros zárat a lándzsa felé.

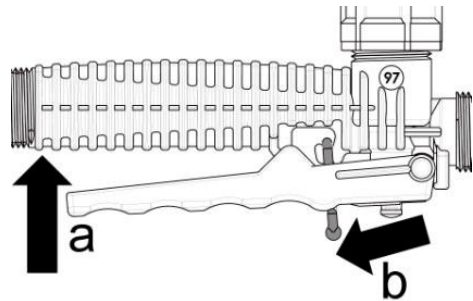

- A piros zár (b) a szelep véletlen nyitásának megakadályozására is használható. Ehhez kissé húzza el a szelepkart a fogantyútól (a), és mozgassa a zárat (b) az alábbi ábrán látható nyílnak megfelelően. A védelem feloldásához hajtsa végre a lépéseket fordított sorrendben.

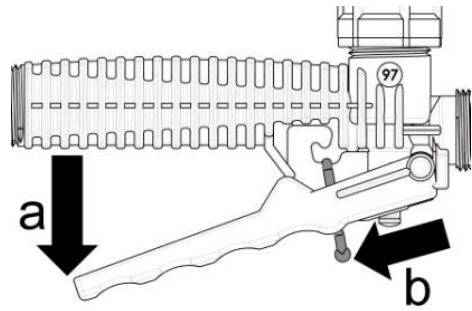

Ha a permetezési nyomás észrevehetően csökken, és a szivattyú nem biztosítja a megfelelő üzemi nyomást az adott kapcsolóbeállításhoz, hagyja abba a permetezést és töltsse fel az akkumulátort.

A permetezőszivattyú elindításához kapcsolja a **billenőkapcsolót (1)** I vagy II állásba.

2 működési mód van:

- Teljes szivattyúteljesítmény üzemmód (I).
- Üzemmód szivattyúteljesítmény szabályozással potenciométerrel (II).

A potenciométer (3) a szivattyú teljesítményének egyenletes szabályozására szolgál. A szivattyú teljesítményének növelésével nő a szórási tartomány.



PM-OA-16K

Az akkumulátor töltöttségi állapotának ellenőrzéséhez ellenőrizze az akkumulátor töltöttségi állapotát jelző fényt. Az indikátor 3 információs dióddal rendelkezik. A világító diódák maximális száma azt jelenti, hogy a permetező teljesen fel van töltve. A minimális mennyiség azt jelenti, hogy az akkumulátor hamarosan lemerül. Ha a LED-ek nem világítanak, az akkumulátor teljesen lemerült.

PERMETEZÉS VÉGE, PERMETLÉ FOGYASZTÁSA A TARTÁLYBAN

A tartályból a munkafolyadék elhasználása után, amint a szivattyú elkezd a levegőt pumpálni (ezt a szivattyú működésének eltérő hangja és a fúvókából finom pára jellemzi), a permetezést le kell állítani a szivattyú kapcsolója O állásba. A tartályban lévő folyadék mennyisége kisebb, mint 50 ml. Ekkor töltsse fel a tartályt egy új adag folyadékkal, vagy ha a kezelő befejezte a permetezést, adjon hozzá körülbelül 1 liter tiszta vizet, és terítse el a hígított folyadékot a már kipermetezett felületen. A szivattyú kikapcsolása után (a kapcsoló O állásban van), nyitott szelep mellett - nyomja meg a szelepkart, irányítsa a lándzsákat a fúvókával lefelé, a permetezett felület fölé, hogy eltávolítsa a maradék folyadékot a nagynyomású vezetékéből, szelepből, lándzsából és szórófej.



Soha ne indítsa be a szivattyút üres munkafolyadék tartállyal. Ha a szivattyú szárazon működik, nagyon gyorsan maradandó károsodást szenved. A munkafolyadék nélküli működésből eredő károokra nem terjed ki a garancia.

A munka befejezése után a (Permetlétartály ürítése és tisztítása) pontban leírtak szerint ürítse ki és tisztítsa meg a permetlétartályt, hogy előkészítse a készüléket a tárolásra. Alaposan mosson kezét és arcot szappannal, és vegyen át munkaruhát.

A PERMETEZŐ MŰKÖDTETÉSE ÉS KARBANTARTÁSA

A NAGYNYOMÁSÚ PERMETEZŐGÉP ÜZEMELTETÉSÉNEK ÉS KARBANTARTÁSÁNAK

ÁLTALÁNOS SZABÁLYAI

Az első 5 üzemóra után ellenőrizze, hogy minden kívülről hozzáférhető csavar és anya (a burkolatok és házak szétszerelése nélkül) megfelelően meg van-e húzva, és ha szükséges, húzza meg megfelelően. A munka megkezdése előtt mindig győződjön meg arról, hogy a készülék teljes, működőképes és olyan állapotban van, amely garantálja a biztonságos használatot. A karbantartást rendszeresen el kell végezni. Ha speciális javításra van szükség, forduljon egy hivatalos szervizközponthoz. A felhasználót terheli a szakember munkáját igénylő önálló javításból vagy a szükséges karbantartási tevékenységek elmulasztásából eredő károk és megsemmisülések, valamint a készülék nem megfelelő tárolásából eredő berendezési károk következményei.

A MUNKAFOLYADÉK ÁRAMLÁSÁNAK ELLENŐRZÉSE

Javasoljuk, hogy a következő permetezési szezon előtt (átlagosan évente egyszer) ellenőrizze a tényleges permetezőfolyadék-áramlást, hogy megbizonyosodjon arról, hogy az megfelel a "Kimeneti fúvóka, folyadékáramlás" alatti táblázatban megadott adatoknak.

Ehhez töltsen fel a permetlétartályt a maximális szintig vízzel, majd a szivattyúkapcsoló egyik beállításával permetezzen meghatározott ideig, pl. A megadott idő elteltével kapcsolja ki a készüléket, és mérje meg a felhasznált víz mennyiségét úgy, hogy a folyadéktartályt ismét a maximális szintre tölti. A mért vízmennyiség (bármilyen átalakítás után, ha az idő eltér egy perctől) a teljesítmény liter/percben lesz az adott szivattyúkapcsoló beállításnál. A mért érték legfeljebb 10%-kal térhet el a táblázatban megadott értéktől. Ha a mért áramlási sebesség túl alacsony, az oka lehet az eltömődött kimeneti fúvóka. Tisztítsa meg a fúvókát, és mérje meg újra. Ha a mért áramlási sebesség túl nagy, annak oka lehet egy sérült vagy elkopott kimeneti fúvóka. A kifolyó fúvókát ki kell cserélni egy újra.

A PERMETLÉTARTÁLY ÜRÍTÉSE ÉS TISZTÍTÁSA

A permetlétartály kiürítéséhez döntse meg a permetezőt fejjel lefelé, és öntse a maradék folyadékot egy külön tartályba. Ezután a tartályt speciális peszticid tisztító folyadékkal kell tisztítani, pl. PESTICLEAN vagy hasonló. Ezután szárítsa meg a permetezőt, mielőtt lecsukná a fedelet. A teljes szárításhoz száraz pamutkendőt használhat.



Ne fújja át a fúvókán, a szűrőkön vagy a szűrőn a szájával

A KÉSZÜLÉK TÁROLÁSA

Használat után ürítse ki és tisztítsa meg a permetezőt. A permetezőgépet száraz és jól szellőző, fagymentes helyiségben kell tárolni, amelynek hőmérséklete nem haladja meg a 35°-ot. A készüléket

biztosítani kell illetéktelen személyek, különösen gyermekek általi használat ellen. A készüléket biztonságos helyen, nyílt lángtól és egyéb lehetséges tűzveszélyes forrásoktól távol kell tárolni. Ha a permetezőgépet hosszabb ideig nem használja, ajánlatos az akkumulátort a mellékelt töltővel havonta egyszer – 3 hónapig feltölteni. Ez megakadályozza az akkumulátor mély, teljes lemerülését. Ez vonatkozik egy további, második akkumulátorra is, ha ilyet vásárol.

SZOLGÁLTATÁS

Az elektromos/akkumulátoros eszközök javítását csak szakképzett személyzet végezheti eredeti pótalkatrészek felhasználásával. Ez biztosítja a készülék biztonságos használatát.

Cím:

Powermat szolgáltatás
utca Obrońców Poczty Gdańska 97
42-400 Zawiercie
Tel. 32 670 39 68, 4-es mellék
e-mail: Serwis@powermat.pl

HASZNÁLT KÉSZÜLÉKEK ÁRTALMATLANÍTÁSA



Hasznos élettartama végén ezt a terméket nem szabad a normál kommunális hulladékként kezelni, hanem az elektromos és elektronikus berendezések újrahasznosítására szolgáló gyűjtőhelyre kell vinni. Ezt a terméken, a használati útmutatóon vagy a csomagoláson elhelyezett szimbólum jelzi. Az anyagok újrafelhasználásával, újrafelhasználásával vagy egyéb használt berendezések használatával Ön jelentősen hozzájárul környezetünk védelméhez.

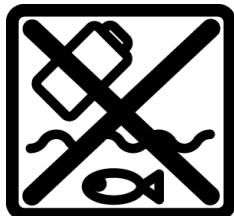

A készüléket és az akkumulátort nem szabad a háztartási hulladék közé dobni!

Csak az EU-országok számára:

A 2012/19/EU európai irányelvnek megfelelően a használhatatlan eszközöket és a 2006/66/EK európai irányelvvel összhangban a sérült vagy használt akkumulátorokat/elemeket külön kell gyűjteni és környezetbarát módon újrahasznosítani.

A gyártó a BDO: 000063719 regisztrációs szám alatt aktív

Minden üzlet köteles térítésmentesen átvenni a régi berendezéseket, ha azonos típusú, azonos funkciót ellátó új berendezést vásárolunk. A régi berendezéseit ott hagyhatja abban az üzletben, ahol az új készüléket vásárolta.

Azok az üzletek, ahol legalább háztartási gépek értékesítési területe található 400 m² alapterületű, kötelesek térítésmentesen átvenni ebben az egységben vagy annak közvetlen környezetében olyan háztartási használt berendezéseket, amelyek egyik külső mérete sem haladja meg a 25 cm-t, anélkül, hogy új, háztartási célú berendezést kellene vásárolni. A kis használt felszereléseket egy nagy szupermarketben hagyhatja anélkül, hogy újat kellene vásárolnia.

a berendezés átadási helyén térítésmentesen átvenni, feltéve, hogy a használt berendezés azonos típusú és ugyanazokat a funkciókat látja el, mint a szállított. felszerelés. Ha megrendelést ad le a gyártó hivatalos weboldalán keresztül, egyszerűen tájékoztasson minket úgy, hogy megjegyzését írja be a **Megrendelés megjegyzései mezőbe**. Így a használt elektromos és elektronikus berendezéseket visszaküldheti a szállítási helyre.

A régi készüléket gyűjtőhelyre is elviheti.

A hulladékberendezések tárolóhelyeiről további információ a következő címen érhető el:

<https://sklep.powermat.pl/webpage/pl/recycling.html>

A GYÁRTÓ ADATAI

PH Powermat TMK Bijak Sp. Jawna

Utca Obrońców Poczty Gdańska 97

42-400 Zawiercie

<https://www.powermat.pl>

MEGFELELŐSÉGI NYILATKOZAT