

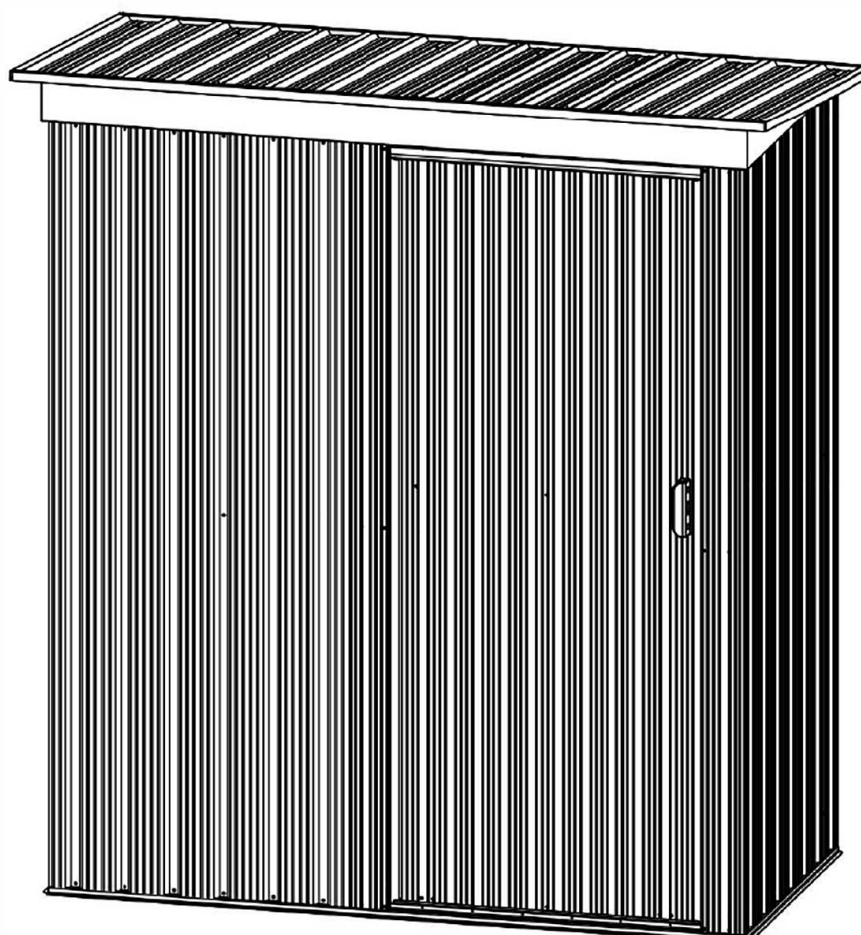

# Montana 3x5 kerti szerszámtároló ház

**EC-0305**



**Figyelem!**

Kérjük, hogy az összeszerelés előtt figyelmesen olvassa el használati útmutatót.

Kérjük, hogy az összeszerelést szigorúan az utasításoknak megfelelően végezze.

Kérjük, még egyszer ellenőrizze, hogy a csomag tartalmának minden része sértetlen-e.

A sérülés elkerülése érdekében az összeszerelés során munkakesztyű használata javasolt.

## MIELŐTT ELKEZDENÉD

### Tulajdonosi kézikönyv

Mielőtt hozzáfognál az építkezéshez, ellenőrizd a helyi építési előírásokat a lábazatok, helyszín és egyéb követelmények kapcsán. Tanulmányozd és értsd meg ezt a tulajdonosi kézikönyvet. Fontos információkat és hasznos tippeket tartalmaz, amelyek megkönnyítik a szerkezet összeállítását és élvezetesebbé teszik.

### Összeszerelési utasítások

Az utasítások részletesen tartalmazzák az összes szükséges alkatrészt és a helyes összeszerelési módot. Lépésről lépésre kövesd az útmutatót, hogy a lehető legjobb eredményt érhesd el.

### Alkatrész lista

Győződj meg róla, hogy minden szükséges alkatrész megvan a szerkezetedhez. Szeparáld az alkatrészeket az azonosító számuk alapján, miközben az alkatrész listát átnézed. Az első néhány lépés megmutatja, hogyan illeszd össze a kapcsolódó alkatrészeket, hogy nagyobb szerkezeti elemeket hozz létre. Az alkatrészeket, amelyeket később fogsz használni, tedd félre.

## TERVEZD MEG ELŐRE

### Figyelj az időjárásra

Győződj meg róla, hogy az építkezés napja száraz és nyugodt legyen. Ne próbálkozz az építkezéssel viharos vagy esős időben.

### Csoportmunka

Lehetőség szerint két vagy több ember dolgozzon együtt az összeszerelés során, hogy a lehető legjobb eredményt érhesd el.

## GONDDAL ÉS KARBANTARTÁSSAL

### Befejezés

Az időtálló befejezés érdekében rendszeresen tisztítsd és viaszold le a külső felületet.

### Tető

A tetőt karbantarthatod a hó és jég felhalmozódásának megakadályozásával.























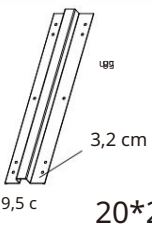
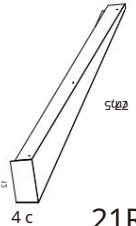
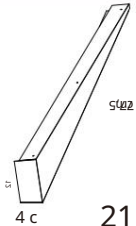

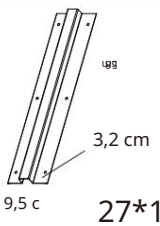





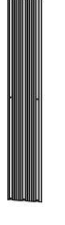
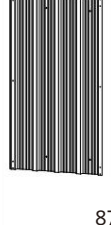

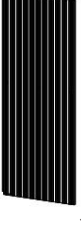
### Ajtók

Az ajtók karbantartása érdekében tisztítsd meg a sínrendszert a kosztól és egyéb szennyeződésektől.

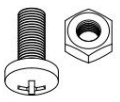
### Egyéb Tippek

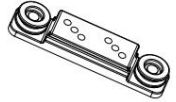

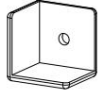
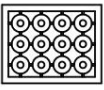
Ne tárolj uszodai vegyszereket az épületben. A gyúlékony anyagokat és marószereket légmentesen lezárt tartályokban kell tárolni

# Alkatrész lista

|   |   |   |   |   |   |
|---|---|---|---|---|---|
| <br>1*2<br>75*6cm            | <br>3*1<br>150*13cm        | <br>4*1<br>150*6cm         | <br>6*1<br>67*3,5cm        | <br>7*1<br>147*3cm         | <br>9*1<br>72,5*2cm          |
| <br>10*1<br>147*2cm          | <br>11*1<br>72,5*2cm       | <br>12L*1<br>152*12*4,7cm  | <br>15*2<br>87*2cm         | <br>16*1<br>162*2cm        | <br>17*1<br>162*2cm          |
| <br>20*2<br>9,5 c<br>3,2 cm | <br>21R*1<br>5,4 c<br>4 c | <br>21L*1<br>5,4 c<br>4 c | <br>25R*1<br>9,9 c<br>0 c | <br>25L*1<br>9,9 c<br>0 c | <br>27*1<br>9,5 c<br>3,2 cm |
| <br>P1*1<br>165*37cm       | <br>P1A*1<br>165*37cm    | <br>P1D*1<br>165*28cm    | <br>P2*3<br>165*38,5*7cm | <br>P3*3<br>165*46 cm    | <br>P4*1<br>165*16cm       |
| <br>P4B*1<br>165*26,5cm    | <br>P5*3<br>87*46cm      | <br>P7*1<br>87*35cm      | <br>D1*1<br>164*64cm     | <br>4X 0<br>F1*142       | <br>M4X 0<br>F2*30         |
| <br>5X 6<br>F3*4           | <br>M4X 6<br>F4*2        | <br>0,7X c<br>S1*122     | <br>9x2c<br>G2*2        | <br>,8x3,8 c<br>GB*1     | <br>3x3 c<br>GC*4          |
| <br>6x4,7 c<br>*14         | <br>3,6x ,8 c<br>GD*2    |   |   |   |   |

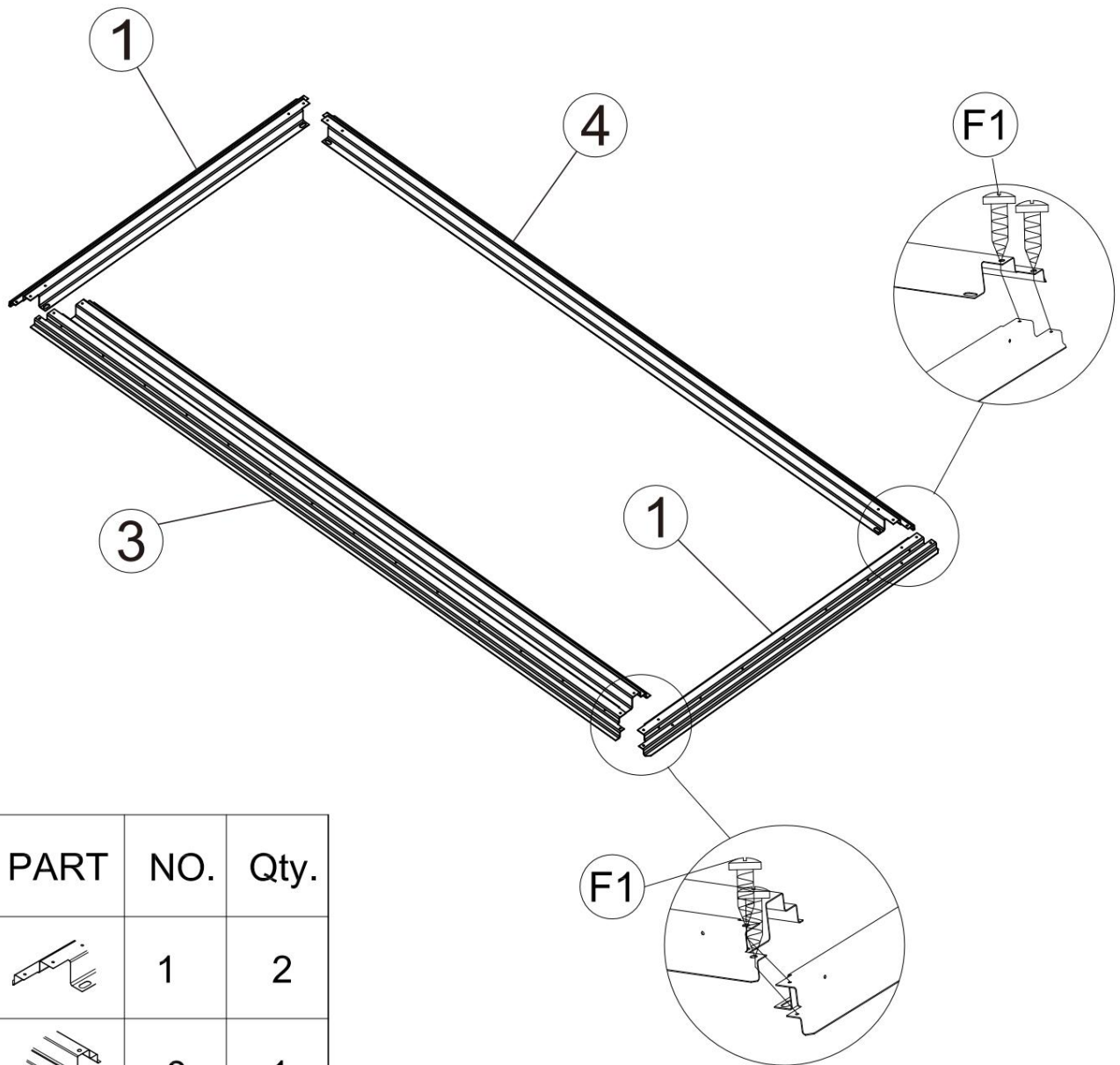

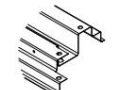
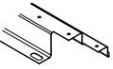



1 Szerelvény alaprúd (1)-től (4)-ig (F 1) csavarokkal .

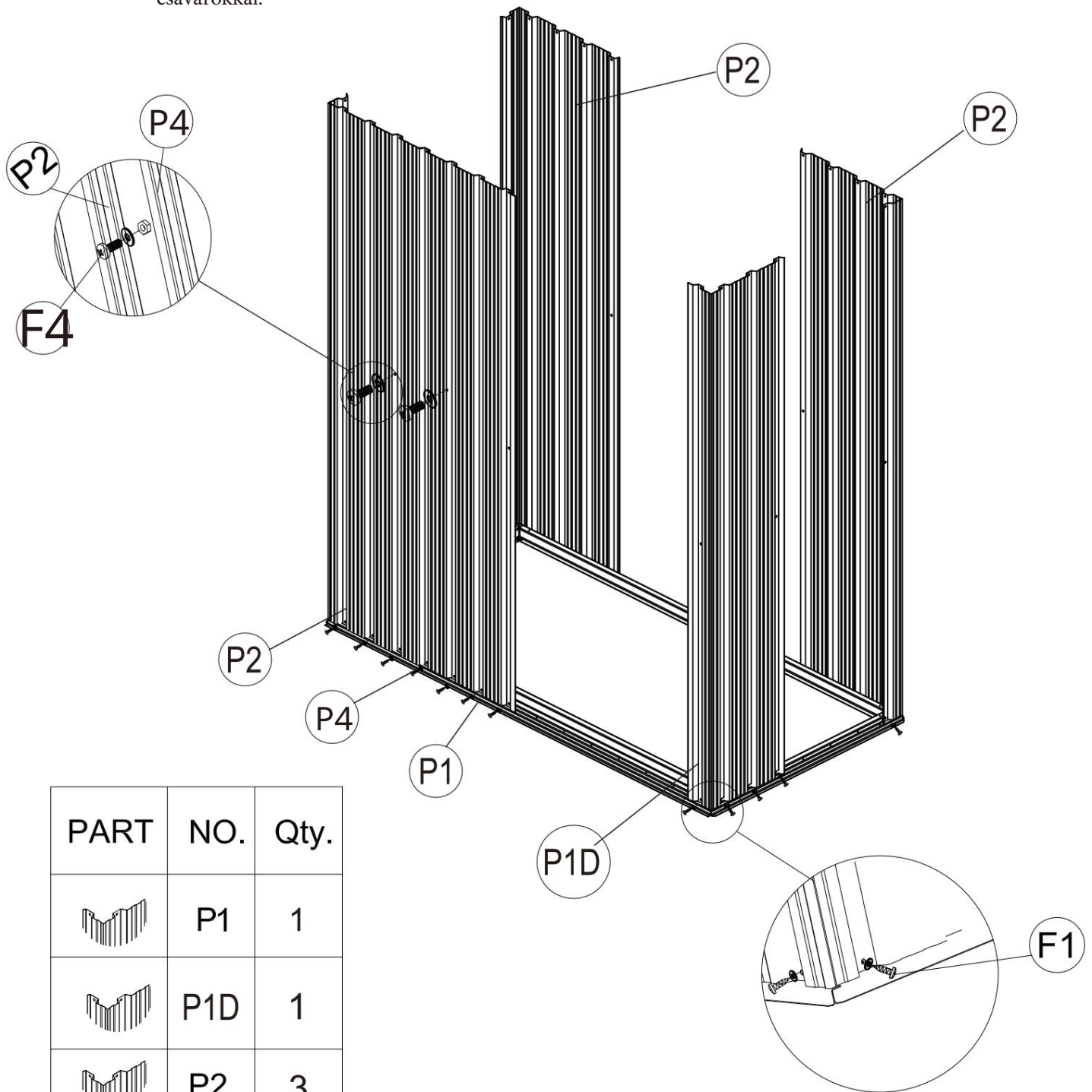

| PART  | NO. | Qty. |
|---|-----|------|
|  | 1   | 2    |
|  | 3   | 1    |
|  | 4   | 1    |
|  | F1  | 8    |

Helyezd a falpanelt (P1)(P1D)(P2)(P4) az alappár (1)(2)(3)(4) fölé, a fészér oldalfalának irányába, úgy hogy a lyukak illeszkedjenek az alappárra. Rögzítsd (F1)-gyel, a falpanel (P1) (P2) összeszerelését a falpanel közepén lévő lyukban (F4) csavarokkal.

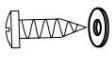





| PART  | NO. | Qty. |
|---|-----|------|
|  | P1  | 1    |
|  | P1D | 1    |
|  | P2  | 3    |
|  | P4  | 1    |
|  | F1  | 16   |
|  | F4  | 2    |

## 3

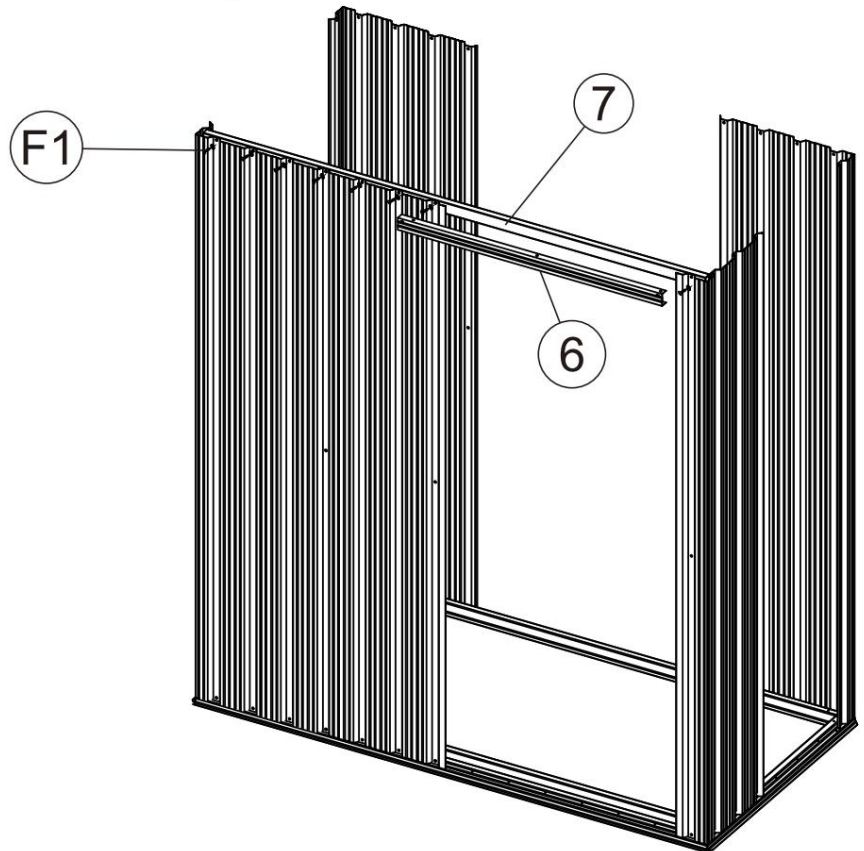
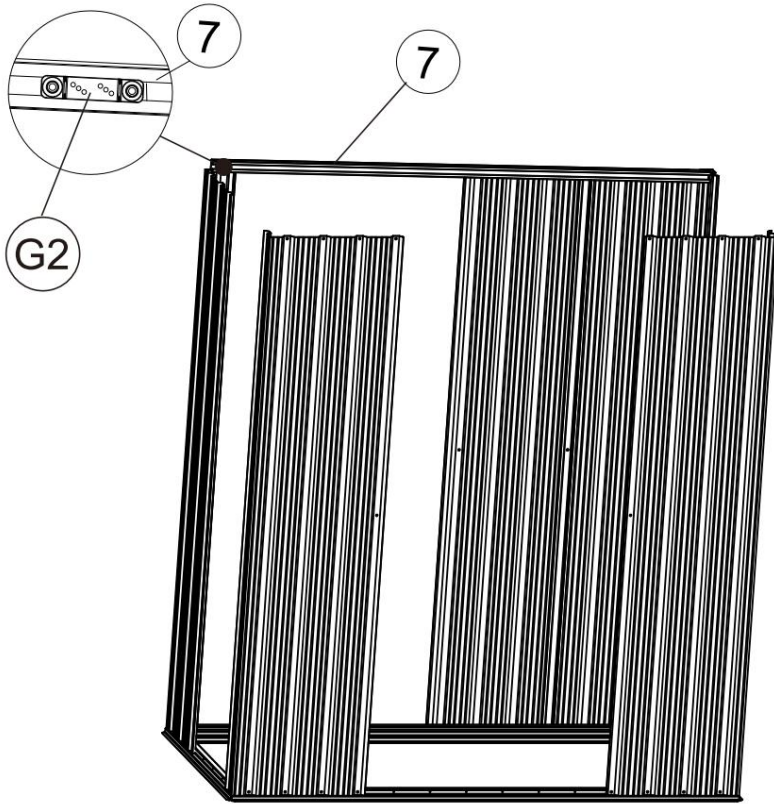
Helyezze be a 2 darab (G2) csúszkát a csúszó csatornába (7), csavarja (7) a (P1) (P1D)-re az (F1) segítségével. Ezután csavarja be (6) az elülső falpanel közé és (7) az (F1) segítségével.

Megjegyzés: a csúszó csatornán (7) nincs lyuk, mert alumínium anyaga, nagyon puha anyaga, (F1) könnyen csavarozható.









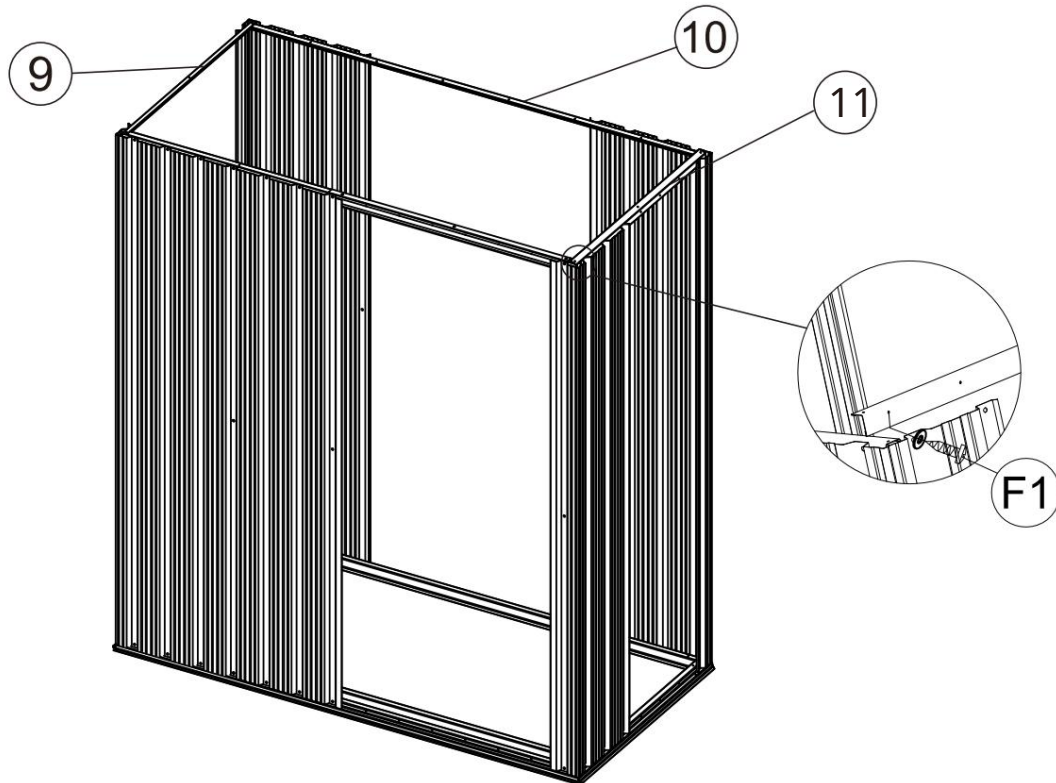

| PART  | NO. | Qty. |
|---|-----|------|
|  | 6   | 1    |
|  | 7   | 1    |
|  | G2  | 2    |
|  | F1  | 8    |

4 Helyezze a felső angyal rudakat (9) (10) (11) a fali panel tetejére, vonal  
rögzítse a furatokat falpanelekkal és rögzítse (F1) csavarokkal.

Ezután helyezze a falpanelt (P1A) (P3) (P4B) az alaprúdra (1) (4), a  
fészker oldalfala illessze a lyukakat az alaprúddal.  
Rögzítse (F1), csavarokkal alátéttel kívülről.





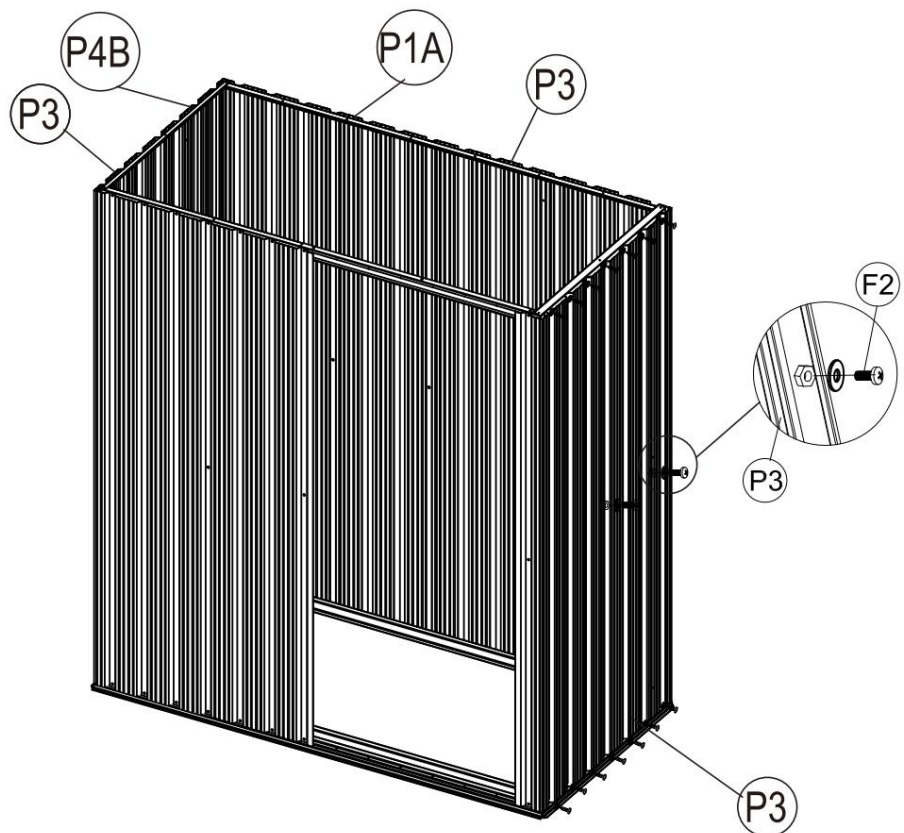

| PART  | NO. | Qty. |
|---|-----|------|
|  | 9   | 1    |
|  | 10  | 1    |
|  | 11  | 1    |
|  | P1A | 1    |
|  | P3  | 3    |
|  | P4B | 1    |
|  | F1  | 48   |
|  | F2  | 8    |

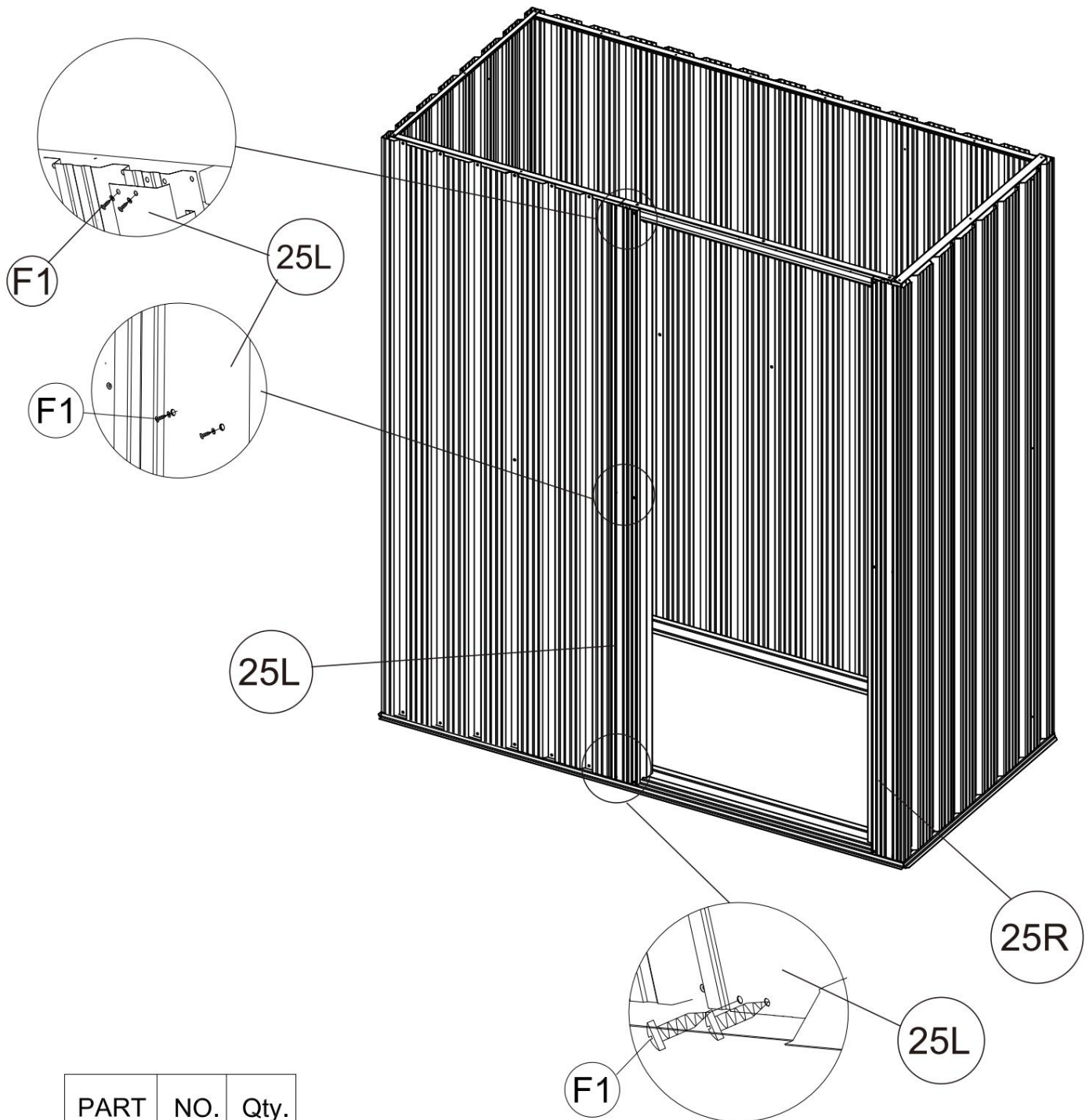

5

Helyezze a bal oldali ajtóoszlopot (25L) az alaprúd (3) tetejére, helyezze be a falpanelbe. Ezután rögzítse az ajtóoszlopot (25L) az (F1) csavarokkal. Ismételje meg ugyanezt a jobb oldali ajtóoszlopnál (25R).





| PART  | NO. | Qty. |
|---|-----|------|
|  | 25L | 1    |
|  | 25R | 1    |
|  | F1  | 12   |

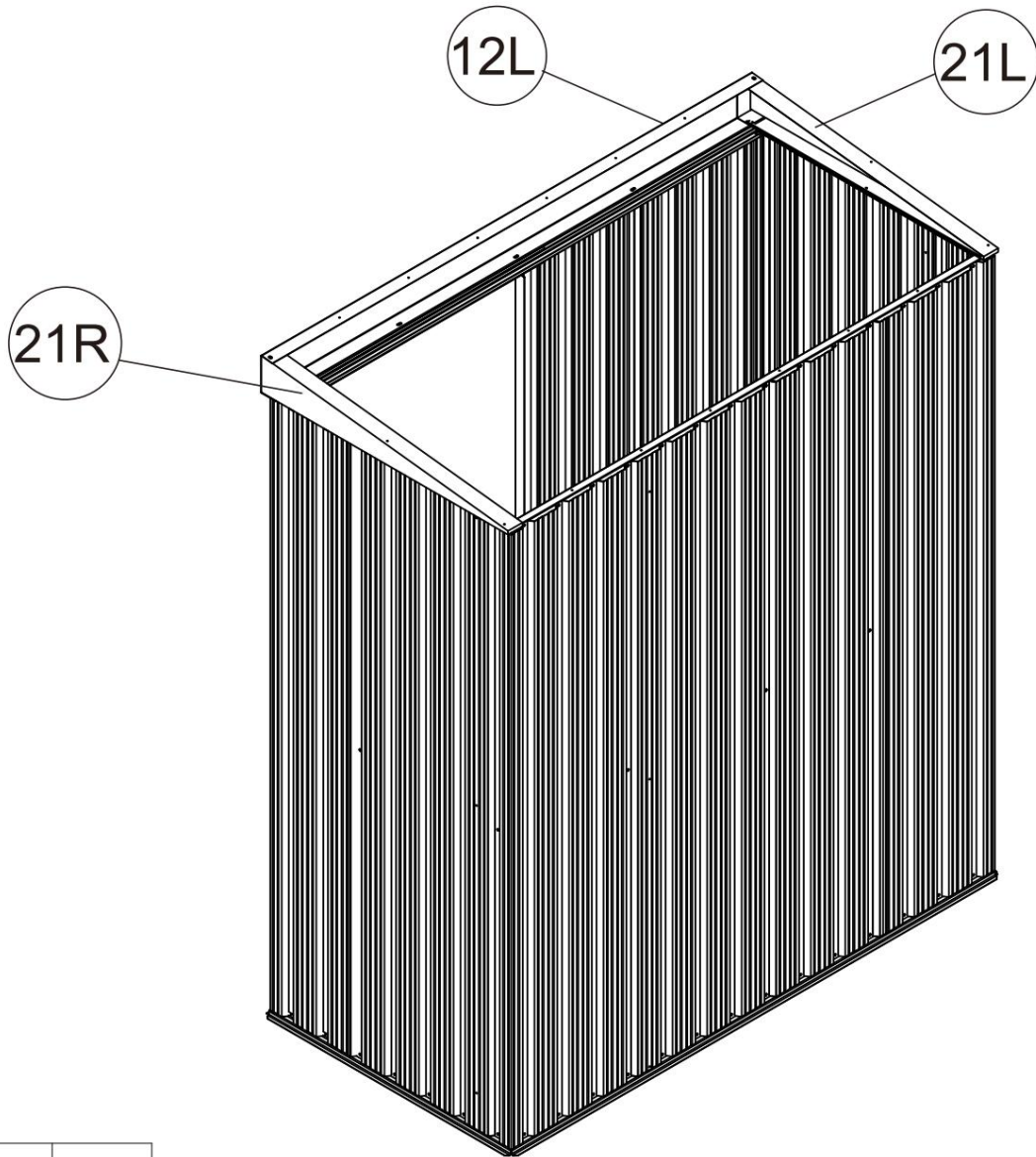

6 Helyezze a négyzet alakú panelt (12L) és az oromfalat (21L) (21R) a tetejére csúsztassa el a csatornát (6) és az oldalsó felső rudat (9) az (F1) csavarokkal belülről.



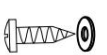



| PART  | NO. | Qty. |
|---|-----|------|
|  | 12L | 1    |
|  | 21L | 1    |
|  | 21R | 1    |
|  | F1  | 10   |

## 7

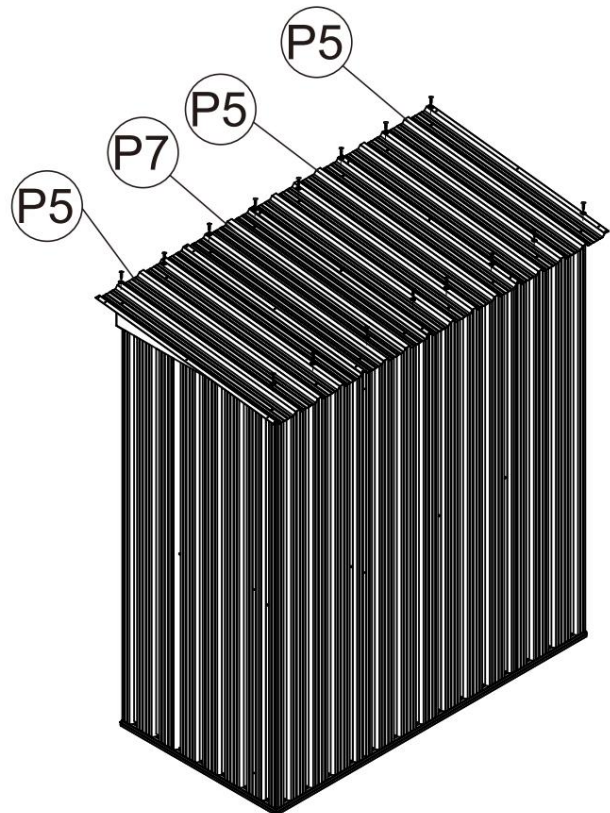
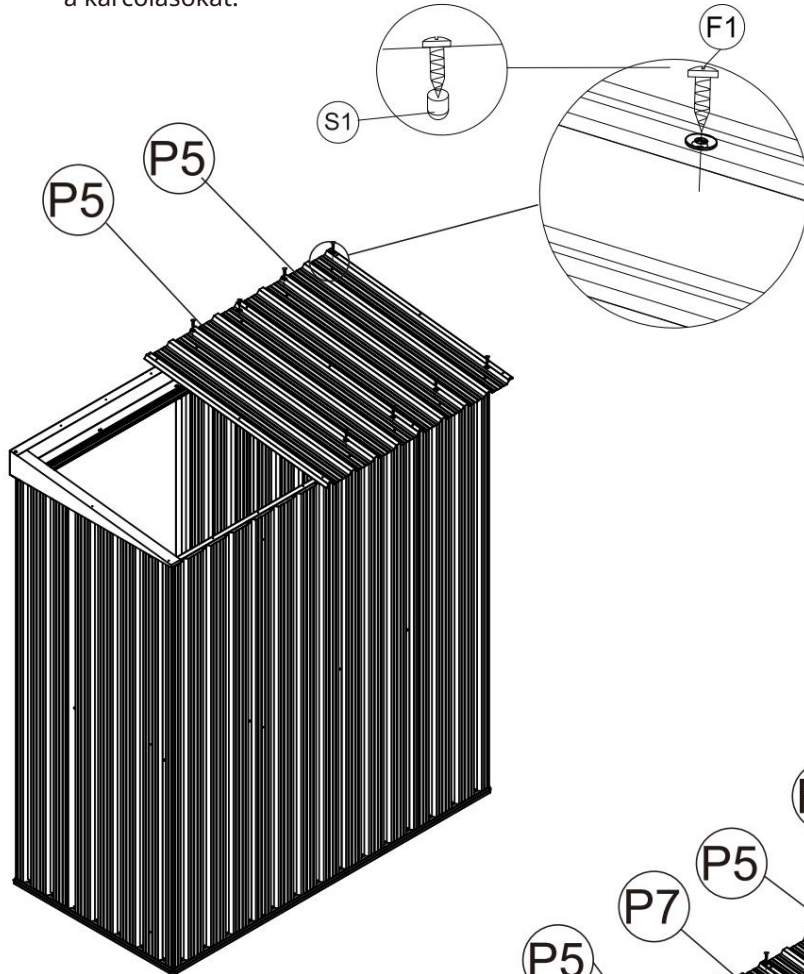
Helyezze a tetőpaneleket (P5) (P7) a falpanelek és a tetőtartók tetejére, állítsa egy vonalba a csavarokat, és rögzítse (F1) és alátétekkel.



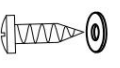

Megjegyzés: a benne lévő összes (F1) csavart össze kell szerelni (S1), hogy elkerüljük a karcolásokat.

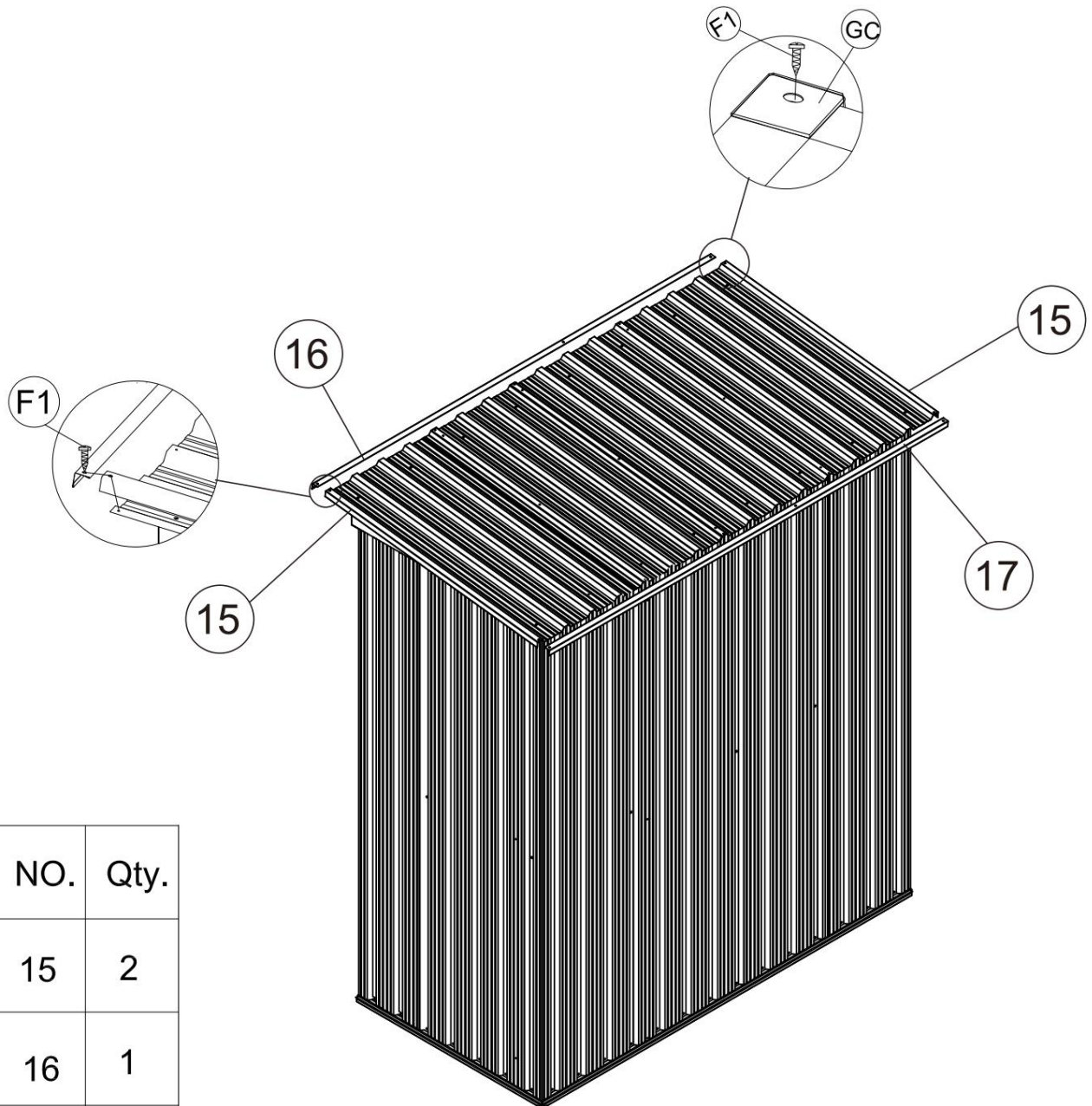

| PART  | NO. | Qty. |
|---|-----|------|
|  | P5  | 3    |
|  | P7  | 1    |
|  | F1  | 32   |
|  | S1  | 122  |

Szerelje össze a tetőborítást (15) (16) (17) a tetőlemezekkel. Biztonságos (F1) csavarok alátétekkel. Ezután helyezzen rá 4 darab felső sarkot (GC).  
tető illesztéseket és rögzítse csavarokkal alátéttel.



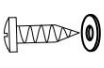

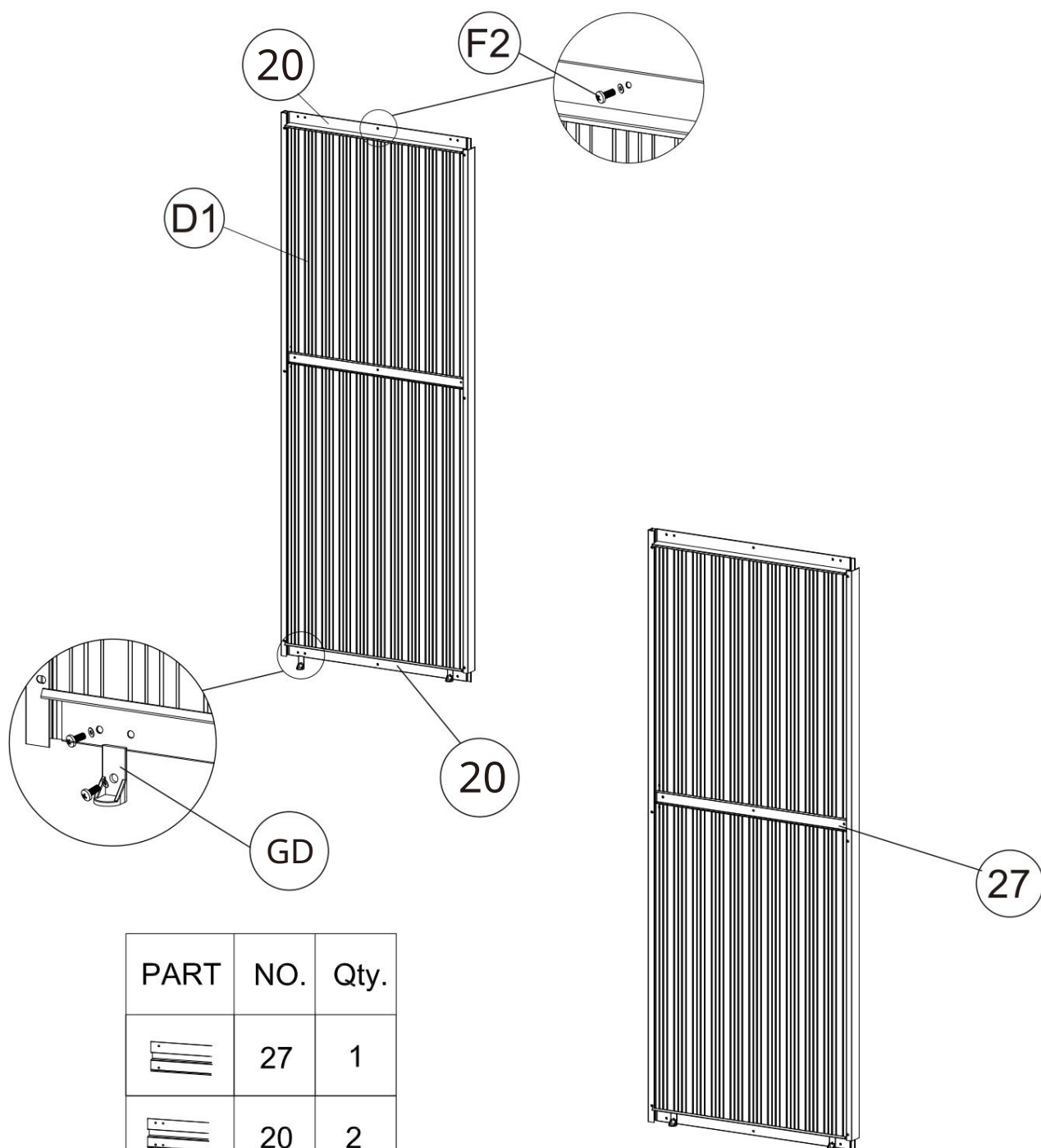

| PART  | NO. | Qty. |
|---|-----|------|
|  | 15  | 2    |
|  | 16  | 1    |
|  | 17  | 1    |
|  | GC  | 4    |
|  | F1  | 8    |

9

Rögzítsen két kilincset (GB) az ajtólapokhoz (D2) és rögzítse csavarokkal, anyákkal és alátétek F2.





| PART  | NO. | Qty. |
|---|-----|------|
|  | 27  | 1    |
|  | 20  | 2    |
|  | D1  | 1    |
|  | GD  | 2    |
|  | F2  | 22   |

# 10 Rögzítse 1 darab kilincset (GB) az ajtólapal (D1) belül (F2) csavarral és anyával.

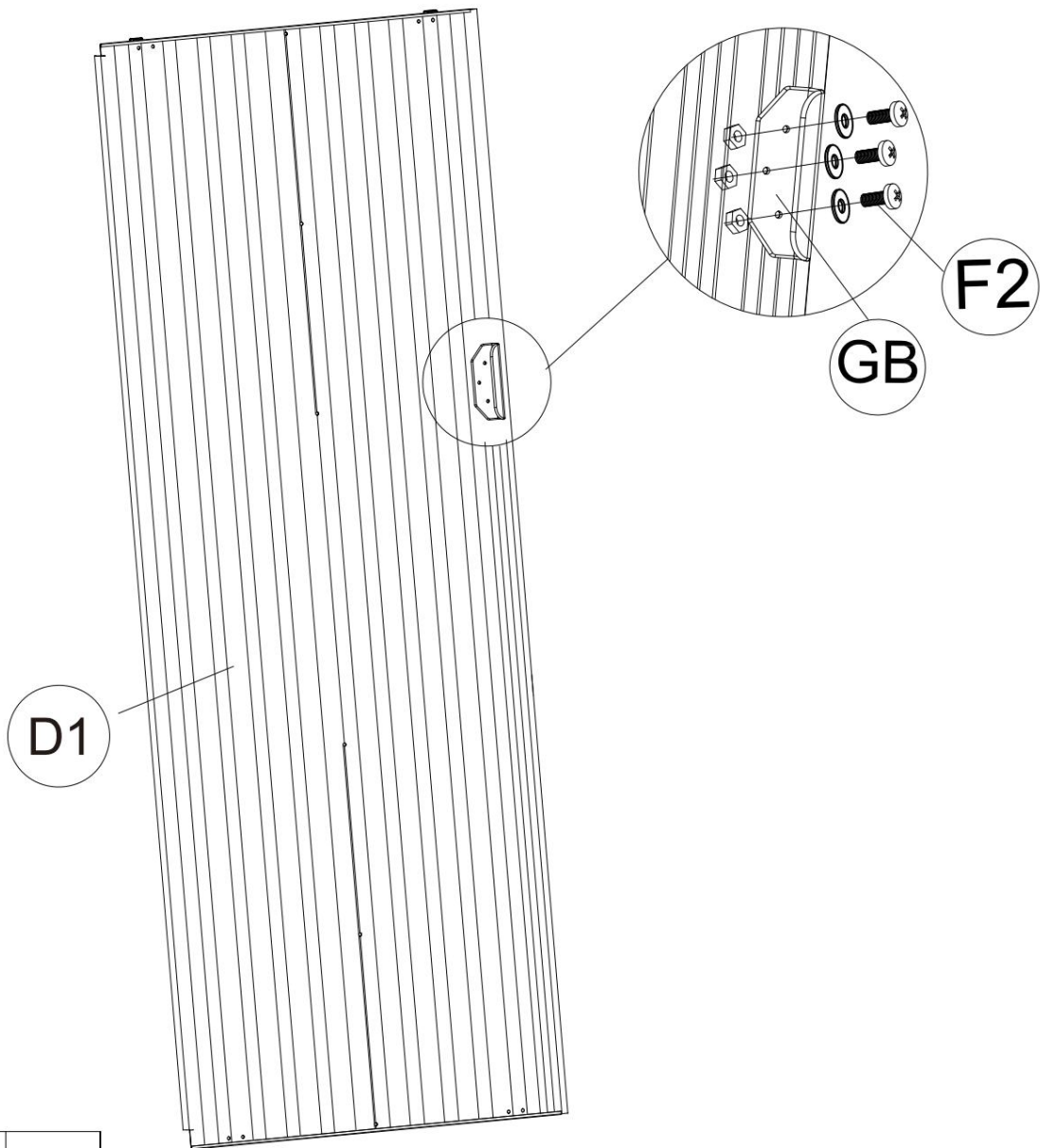
Megjegyzés: az ajtókilincset (GB) a harmadik lyukat rögzíteni  
kell az ajtólapal (D1) és az ajtóruddal (27).



| PART  | NO. | Qty. |
|---|-----|------|
|  | GB  | 1    |
|   | F2  | 3    |

# 11 Csúsztassa az ajtópanelt (D1) az alaprúdba (3), majd rögzítse a panel tetejét a felső csúszkához (G2) az (F3) csavarokkal.

Lásd az alábbi ábrákat.

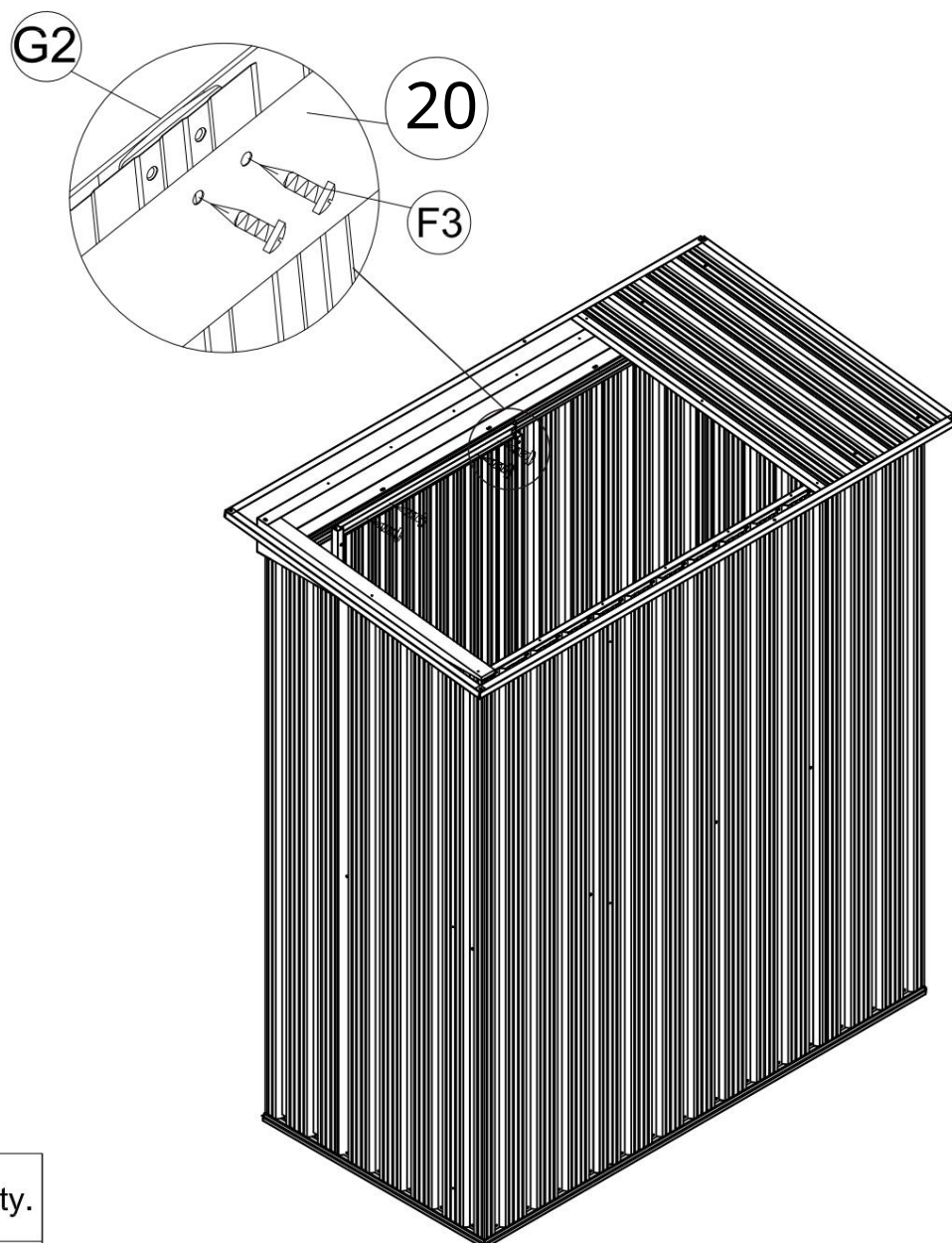

| PART  | NO. | Qty. |
|---|-----|------|
|  | F3  | 4    |